

TOTO

Head Office TOTO USA, Inc.
 1155 Southern Road, Morrow GA 30260 USA
 Phone (888)-295-8134 Fax (800)-699-4889 www.totousa.com

TOTO

CLEAN DRY™ HDR120#WH

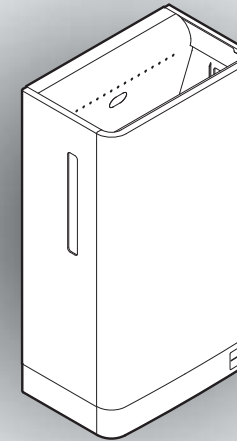

English	Instruction Manual
Français	Manuel d'instructions
Español	Manual de instrucciones

Safety Precautions Précautions de sécurité Precauciones de seguridad	2~3	Introduction Introduction Introducción
Parts Pièces Piezas	4	
Operational Precautions Précautions relatives au fonctionnement Precauciones de funcionamiento	5	
How to use Procédure d'utilisation Cómo usar	6	How to use Procédure d'utilisation Cómo usar
Maintenance Entretien Mantenimiento	7~9	Maintenance Entretien Mantenimiento
Troubleshooting Dépannage Resolución de problemas	10~15	Troubleshooting Dépannage Resolución de problemas
Specifications Caractéristiques techniques Especificaciones	16	
Warranty Garantie Garantía	17~19	

• You are advised to record the following information to allow quick service.

Date of purchase :	Name of shop :
Date : year month day	
	Tel :

- Thank you for your recent purchase of the TOTO product. Please read the enclosed information to ensure the safe use of your product.
- Warranty Registration and Inquiry. For product warranty registration, TOTO U.S.A. Inc. recommends online Warranty Registration. Please visit our web site <http://www.totousa.com>. If you have questions regarding warranty policy or coverage, please contact TOTO U.S.A. Inc., Customer Service Department, 1155 Southern Road, Morrow, GA 30260 (888) 295 8134 or (678) 466-1300 when calling from outside of U.S.A.
- Merci de votre récent achat du produit TOTO. Veuillez lire le guide d'installation pour vous assurer d'une bonne utilisation du produit.
- Enregistrement du garantie et renseignements. Pour l'enregistrement du produit de garantie, TOTO U.S.A. Inc. vous recommande de le faire électroniquement. Veuillez visiter notre site internet <http://www.totousa.com>. Si vous avez des questions concernant la couverture du garantie, veuillez contacter TOTO U.S.A. Inc., Customer Service Department, 1155 Southern Road, Morrow GA 30260 (888) 295-8134 ou (678) 466-1300 en dehors de U.S.A.
- Gracias por su compra reciente del producto TOTO. Lea la información adjunta para asegurar el uso seguro del producto.
- Registro e Investigación de la Garantía. Para el registro de la garantía del producto, TOTO U.S.A. Inc. recomienda el Registro de la Garantía en Línea. Visite por favor nuestro sitio web <http://www.totousa.com>. Si usted tiene preguntas con respecto de la política o a la cobertura de la garantía, por favor contacto TOTO U.S.A. Inc., departamento del servicio del cliente, 1155 Southern Road, Morrow, GA 30260 (888)295 8134 o (678)466-1300 cuando estáis llamando afuera de los E.E.U.U.

Safety Precautions

Précautions de sécurité

Precauciones de seguridad

[EN]

These precautions are important for safe usage. Be sure to use the product correctly by following these precautions.

Symbols and meanings

	WARNING	May result in death or serious injury.
	CAUTION	May result in injury or property damage.

The following symbols are used to indicate important safety instructions for the use of the product.

Symbol	Definition
	This symbol indicates a prohibited use of the product.
	This symbol is used to indicate a required in the use of this product.

WARNING	
	<p>Always use specified power supply. Otherwise, a fire could result.</p> <p>Do not damage the power line. Continued use of a unit with a damaged line could cause fire, electric shock, or product problems.</p> <p>Never disassemble, repair or modify the product. Doing so could cause fire or electric shock.</p> <p>Do not stub out cigarettes on this product. Doing so could result in burns on the surface or cause a fire.</p> <p>Do not cover Air nozzles with a hand or insert any object into Air nozzles. Doing so could result in burns or other product problems.</p> <p>Do not squirt water on the main dryer unit when cleaning it. Doing so could result in electrical shock or other product problems.</p>
	<p>Before cleaning, turn off the power switch. Failure to do so could result in sudden activation of the unit or electrical shock.</p>
CAUTION	
	<p>Do not get on, dangle from, or lean on the product. Otherwise, the product could fall and result in injury or damage.</p> <p>While cleaning, pay attention to potential users; secure enough ventilation, and prohibit anyone from using the product. Users may become sick or suffer from abnormal bodily reactions depending on the soap or chemicals used for cleaning.</p>
REQUESTS	
	<p>Use water-resistant material for nearby walls or floor as small water drops may spread about if a user moves hands violently when drying hands.</p> <p>Do not insert rubbish or foreign objects into Drying compartment. Doing so could cause malfunction.</p>

[FR]

Ces précautions sont importantes pour une utilisation sans risque. Assurez-vous de les observer et d'utiliser correctement le produit.

Symboles et significations

	AVERTISSEMENT	Peut entraîner la mort ou des blessures graves.
	MISE EN GARDE	Peut entraîner des blessures ou des dommages matériels.

Les symboles suivants sont utilisés pour indiquer des consignes de sécurité importantes relatives à l'utilisation du produit.

Symbole	Signification
	Ce symbole indique une utilisation interdite du produit.
	Ce symbole indique une action requise lors de l'utilisation de ce produit.

AVERTISSEMENT	
	<p>Utilisez toujours l'alimentation électrique spécifiée. Sinon, un incendie pourrait se produire.</p> <p>N'endommagez pas la ligne électrique. L'utilisation prolongée d'un appareil dont le cordon est endommagé peut entraîner un incendie, un choc électrique ou des problèmes avec le produit.</p> <p>Ne désassemblez, réparez ou modifiez jamais le produit. Cela pourrait entraîner un incendie ou un choc électrique.</p> <p>N'écrasez pas de cigarettes sur ce produit. Cela pourrait causer des brûlures sur la surface ou provoquer un incendie.</p> <p>Ne recouvrez pas les buses d'air avec les mains et n'insérez aucun objet dans celles-ci. Cela pourrait causer des brûlures ou d'autres problèmes avec le produit.</p> <p>Ne projetez pas d'eau sur l'appareil de séchage principal pendant le nettoyage. Cela pourrait causer un choc électrique ou d'autres problèmes avec le produit.</p>
	<p>Lors du nettoyage, éteignez l'appareil à l'aide de l'interrupteur d'alimentation. Le non-respect de cette consigne pourrait entraîner l'activation soudaine de l'appareil ou un choc électrique.</p>
MISE EN GARDE	
	<p>Ne montez pas sur le produit et ne vous suspendez ou appuyez pas sur celui-ci. Sinon, le produit pourrait tomber et causer des blessures ou des dommages.</p> <p>Pendant le nettoyage, portez attention aux utilisateurs potentiels; assurez une ventilation suffisante et interdisez à quiconque d'utiliser le produit. Les utilisateurs pourraient être malades ou souffrir de réactions physiques anormales, selon le savon ou les produits chimiques utilisés pour le nettoyage.</p>
Exigences	
	<p>Utilisez des matériaux résistants à l'eau pour la construction des murs ou du plancher à proximité car de petites gouttelettes d'eau peuvent être projetées si l'utilisateur agite les mains avec vigueur pendant le séchage.</p> <p>N'insérez pas de déchets ou d'objets étrangers dans le compartiment de séchage. Cela pourrait causer un problème de fonctionnement.</p>

[ES]

Estas precauciones son importantes para utilizar el producto de manera segura. Asegúrese de tomar estas precauciones y de utilizar el producto de manera correcta.

Símbolos y significados

	ADVERTENCIA	Puede causar la muerte o lesiones graves.
	PRECAUCIÓN	Puede causar lesiones o daños a objetos personales.

Los siguientes símbolos se utilizan para indicar instrucciones de seguridad importantes para el uso del producto.

Símbolo	Definición
	Este símbolo indica un uso prohibido del producto.
	Este símbolo indica un requisito para el uso del producto.

ADVERTENCIA	
	<p>Siempre utilice la fuente de alimentación especificada. De lo contrario, podría producirse un incendio.</p> <p>No dañe la línea de alimentación. El uso continuo de una unidad con la línea dañada podría causar un incendio, una electrocución o problemas con el producto.</p> <p>Nunca desarme, repare o modifique el producto. Si lo hace, podría producirse un incendio o electrocución.</p> <p>No apague cigarrillos sobre el producto. Si lo hace, podría quemar la superficie de este o provocar un incendio.</p> <p>No cubra las salidas de aire con la mano ni inserte objetos dentro de estas. Si lo hace, podría causar quemaduras u otros problemas con el producto.</p> <p>No moje la unidad del secador principal al limpiarla. Si lo hace, podría causar electrocuciones u otros problemas con el producto.</p>
	<p>Apague el interruptor de encendido al limpiar el producto. Si no lo hace, podría producirse una activación repentina de la unidad o una electrocución.</p>
PRECAUCIÓN	
	<p>No se suba, cuelgue o apoye sobre el producto. De lo contrario, el producto podría caerse y provocar lesiones o daños.</p> <p>Mientras limpia el producto, preste atención a posibles usuarios; asegúrese de que haya suficiente ventilación y prohíba a los demás usar el producto. Los usuarios pueden descomponerse o sufrir reacciones físicas anormales según el jabón o los químicos utilizados para la limpieza.</p>
Peticiones	
	<p>Utilice un material resistente al agua para cubrir las paredes y el suelo circundantes, ya que, si el usuario mueve las manos violentamente al secárselas, podrían desparramarse pequeñas gotas de agua.</p> <p>No introduzca basura u objetos extraños en el compartimento de secado. Si lo hace, podría causar el mal funcionamiento del producto.</p>

Parts
Pièces
Piezas

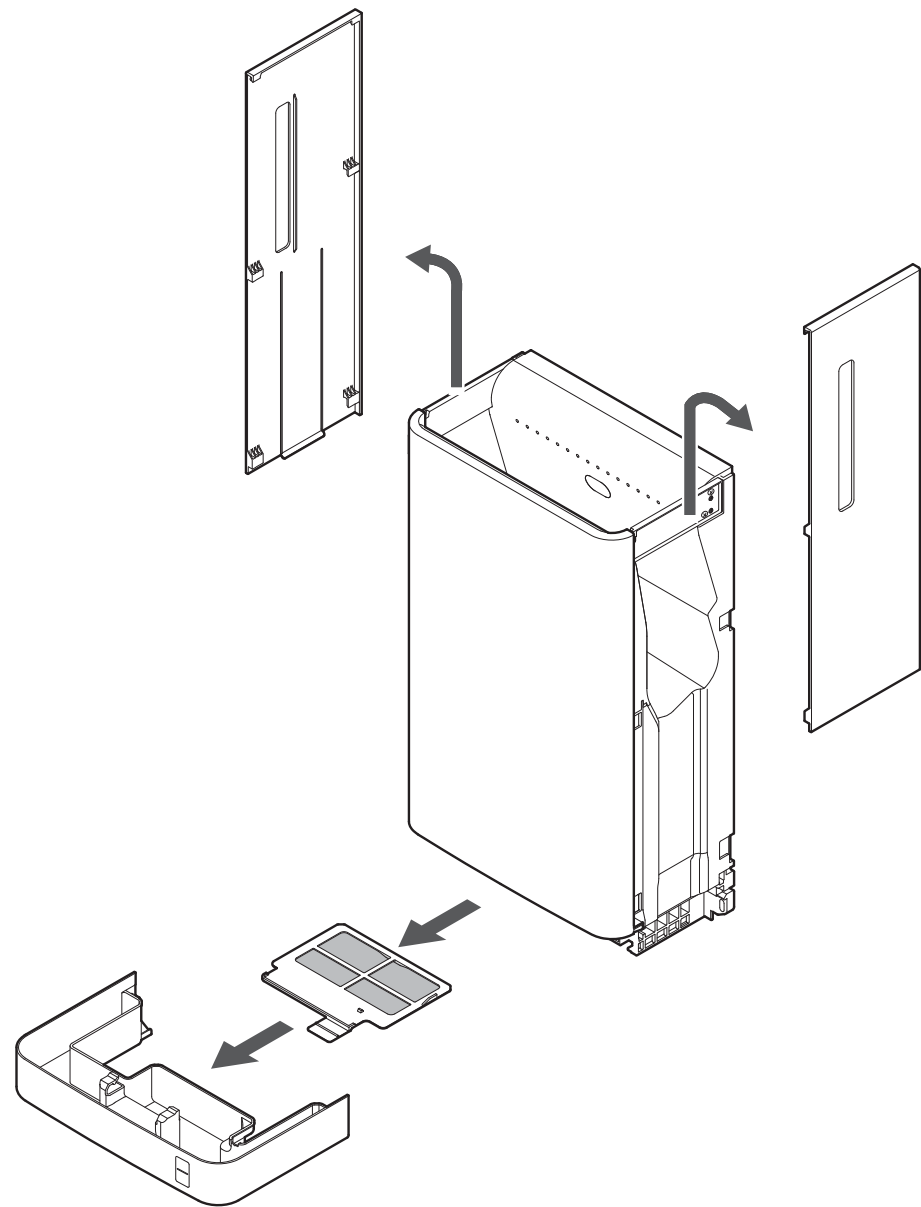

Operational Precautions
Précautions relatives au fonctionnement
Precauciones de funcionamiento

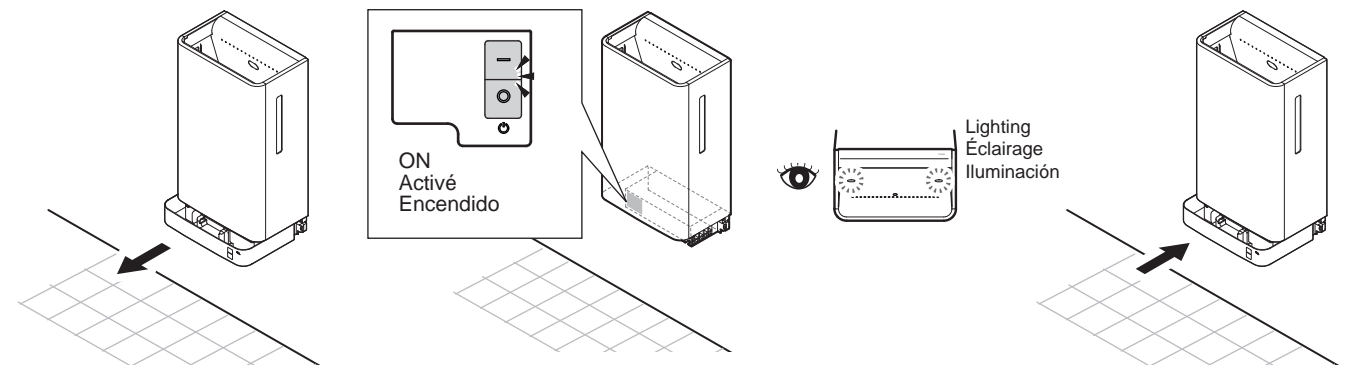

Switch Interrupteur Interruptor	Mode Mode Modo	
		Power on Mise en marche Encender
		Power off Mise en arrêt Apagar

How to use Procédure d'utilisation Cómo usar

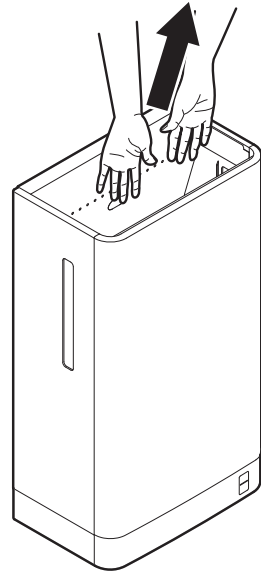
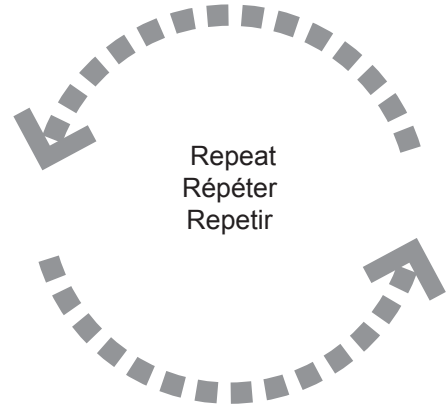
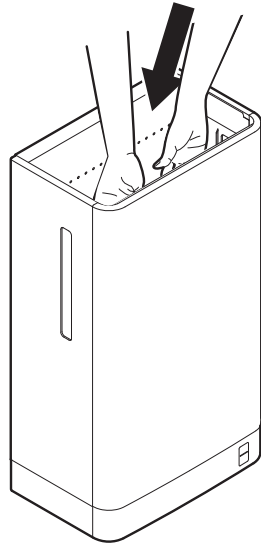

Outstretch fingers and insert hands all the way into the product.
Étendez les doigts et insérez les mains au complet dans le produit.
Estíre los dedos e introduzca las manos en el producto.

After the dryer is activated, slowly lift hands while water is blown off.
Une fois le séchage activé, retirez lentement les mains pendant que l'eau est soufflée.
Una vez que el secador esté activado, retire lentamente las manos mientras se seca el agua.

CAUTION

MISE EN GARDE

PRECAUCIÓN

- Move hands side to side if dryer does not activate.
- Déplacez les mains d'un côté à l'autre si le séchoir ne démarre pas.
- Si el secador no arranca, mueva las manos de un lado a otro.
- Small water drops may spread around if a user moves hands violently when drying hands.
- De petites gouttelettes d'eau peuvent être projetées si l'utilisateur agite les mains avec vigueur pendant le séchage.
- Si el usuario mueve las manos violentamente al secárselas, pueden desparramarse pequeñas gotas de agua.

Misuse prevention timer

Minuterie de prévention des utilisations inappropriées

Temporizador para la prevención de uso incorrecto

The hand dryer stops automatically after approximately 30 second of continuous operation. In order to continue to use the product, remove hands then start over.

La minuterie de prévention des utilisations inappropriées arrête le fonctionnement automatiquement après environ 30 secondes d'utilisation continue. Pour continuer à utiliser le produit, retirez vos mains et recommencez."

El temporizador para la prevención de uso incorrecto detiene automáticamente el funcionamiento luego de aproximadamente 30 segundos de funcionamiento continuo. Para continuar usando el producto, retire las manos y vuelva a comenzar.

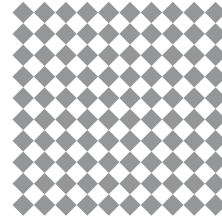

Maintenance Entretien Mantenimiento

[EN] Requests	
⊘	Do not squirt water on the main dryer unit when cleaning it. Doing so could result in electrical shock or other product problems. Do not leave soap in the water tray when it is installed in the product. Doing so could cause product problems. Do not use acid or alkali chemicals designed for cleaning toilets. Do not use benzine, thinners or cleansers. Do not use nylon sponges or dry cloth.
!	Before cleaning, turn off the power switch. Failure to do so could result in sudden activation of the product. ▶ See page 5

[FR] Exigences	
⊘	Ne projetez pas d'eau sur l'appareil de séchage principal pendant le nettoyage. Cela pourrait causer un choc électrique ou d'autres problèmes avec le produit. Ne laissez pas de savon dans le bac de récupération d'eau lorsqu'il est installé dans le produit. Cela pourrait causer des problèmes avec le produit. N'utilisez pas de produits acides ou alcalins conçus pour le nettoyage des toilettes, de benzène, de diluants ou de poudres à nettoyer, ou encore de chiffons secs ou éponges en nylon. Cela pourrait causer des fissures, des égratignures, une activation inadéquate du capteur ou un problème de fonctionnement du produit.
!	Lors du nettoyage, éteignez l'appareil à l'aide de l'interrupteur d'alimentation. Le non-respect de cette consigne pourrait entraîner l'activation soudaine du produit. ▶ Voir page 5

[ES] Peticiones	
⊘	No moje la unidad del secador principal al limpiarla. Si lo hace, podría causar electrocuciones u otros problemas con el producto. No deje jabón en la bandeja de agua al colocarla en el producto. Si lo hace, podrían producirse problemas con el producto. No utilice ácidos o sustancias químicas alcalinas destinadas a la limpieza de baños; tampoco utilice bencina, disolventes, desinfectantes, esponjas de nailon o paños secos. Si lo hace, podría producir grietas, rayas, mala activación del sensor o mal funcionamiento del producto.
!	Apague el interruptor de encendido al limpiar el producto. Si no lo hace, el producto podría activarse repentinamente. ▶ Ver página 5

Maintenance of the CLEAN DRY Clean the product regularly to make sure it is functioning properly. Use a well-wrung soft cloth to wipe.

Entretien du CLEAN DRY Nettoyez le produit régulièrement pour rendre son utilisation agréable. Utilisez un chiffon doux bien essoré pour l'essuyer.

Mantenimiento del CLEAN DRY Limpie el producto con frecuencia para que su uso sea placentero. Utilice un paño suave y bien escurrido para limpiarlo.

1 Sensors (once a week)
 Capteurs (une fois par semaine)
 Sensores (una vez a la semana)

- Sensors may not function properly if they become dirty.
- Les capteurs peuvent ne pas fonctionner correctement lorsqu'ils sont sales.
- Los sensores pueden no funcionar correctamente si están sucios.

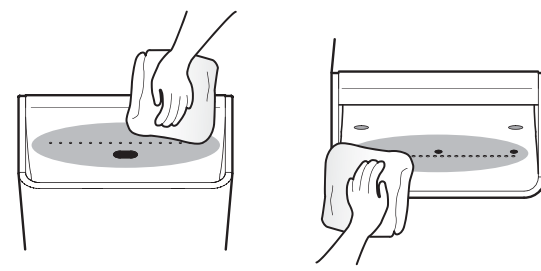

2 Front cover (once a week)
 Couvercle avant (une fois par semaine)
 Cubierta delantera (una vez a la semana)

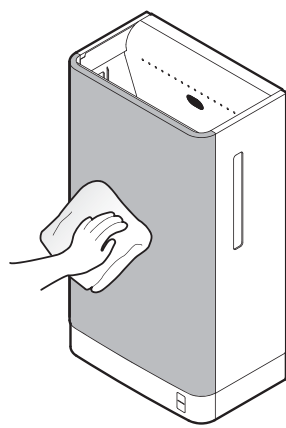

3 Water tray (once a week)
 Bac de récupération d'eau (une fois par semaine)
 Bandeja de agua (una vez a la semana)

- Discard water from the water tray and rinse it with fresh water.
- Jetez l'eau du bac de récupération d'eau et rincez-le avec de l'eau propre.
- Descargue el agua de la bandeja de agua y enjuáguela con agua limpia.
- Bleach the water tray if it has persistent stains or odor.
- Nettoyez le bac à eau avec un nettoyant antibactérien en cas de saletés persistantes ou d'odeurs.
- Limpie la bandeja de agua con lejía si esta tiene manchas u olores persistentes.

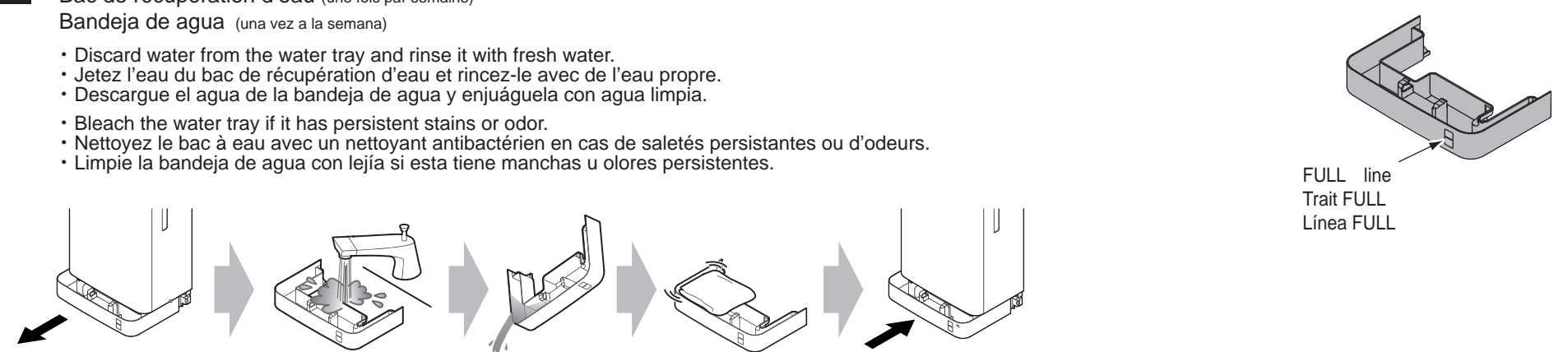
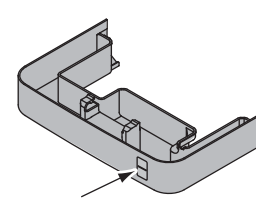

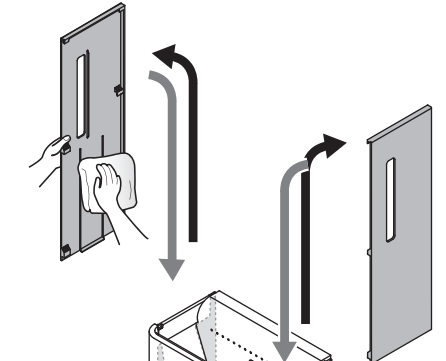

FULL line
 Trait FULL
 Línea FULL

4 Side covers (once a week)
 Couvercles latéraux (une fois par semaine)
 las cubiertas laterales (una vez a la semana)

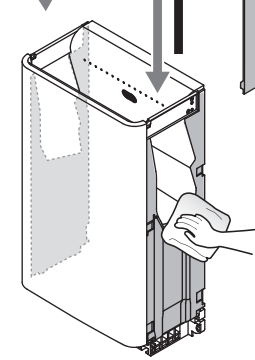
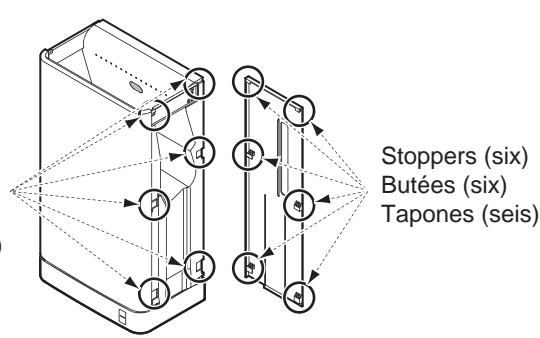

Water drain (once a week)
 Vidange d'eau (une fois par semaine)
 Drenaje (una vez a la semana)

Grooves (six)
 Rainures (six)
 Ranuras (seis)

Stoppers (six)
 Butées (six)
 Tapones (seis)

5 Filter (once a month)
 Filtre (une fois par mois)
 Filtro (una vez al mes)

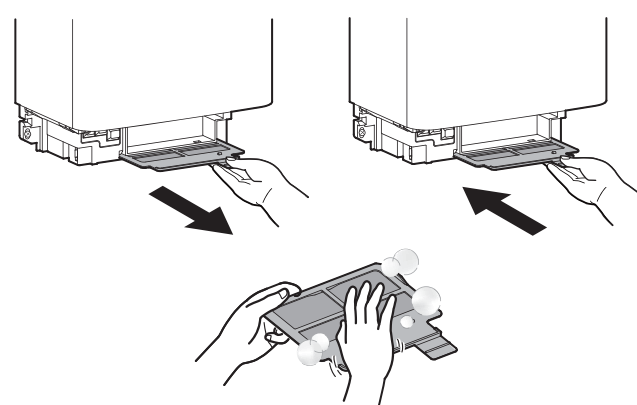

Troubleshooting

[EN] Please read this section for troubleshooting before requesting repair services.

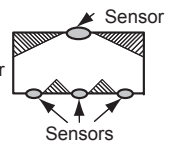
Trouble	Solutions	
	Indicator status	
No dry air blown when hands put in.	No light	<p>Power Switch might be set to OFF. →If so, set Power Switch to ON. (▶ See page 5)</p> <p>Has the circuit breaker been tripped? →If it is OFF, please reset it.</p>
	Lights on	<p>Due to the location of Sensors, detection of hands is difficult in some areas, including between Sensors and near the corners (hatched areas in the illustration). →Align fingers and put both hands fully into the drying compartment in places other than the hatched areas in the illustration. If air blows, the dryer is working properly.</p> 
	Only the right indicator flashes (Flashing pattern ①) ▶ See below	<p>Has Filter accumulated dust or debris? →Clean Filter if there is an accumulation of dust or debris. (▶ See page 9)</p> <p>Is the ambient temperature within operating temperature limits? → Set the temperature within 0 to 40 °C (32 to 104 °F).</p>
	Right and left indicators flash alternately (Flashing pattern ②) ▶ See below	<p>Has something been placed inside the unit that could be blocking a sensor? →If there is something in the unit, remove it.</p> <p>Is the sensor dirty? → If the sensor is not clean, wipe it with a soft damp cloth. (▶ See page 8) If the problem persists after the sensor is cleaned, the sensor is malfunctioning.</p>
	Dryer not stopped when hands removed	<p>Stopping 1-2 second after removing hands is normal.</p> <p>Is the sensor dirty? →If the sensor is not clean, wipe it with a soft damp cloth. (▶ See page 8)</p>
Warm air is blown	Has Filter accumulated dust or debris? →Clean Filter if dust or debris has accumulated.(▶ See page 9)	
	Is the ambient temperature high? → The air might feel warmer when the temperature is high.	
	Is the dryer active for a long time? → The air might become warmer if hand dryer is active for a long time due to heat from the fan motor.	
The air volume is weak	Has Filter accumulated dust or debris? →Clean filter if it has accumulated dust or debris. (▶ See page 9)	

If the problem still persists after performing suggested actions, turn off the power switch and set the breaker to "Off." Then consult with the installation contractor (or the shop where you purchased the unit). (See the back cover of this manual for contact details.)

Indicators

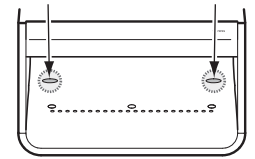
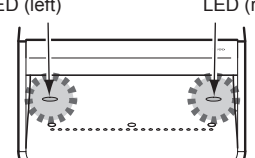
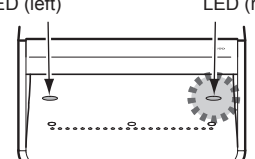
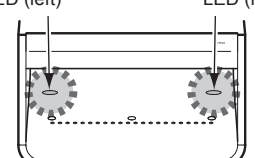
	Status indicator lights	Meaning of the indicators	Operation of the product/Corrective actions
Normal state	<p>Always On</p> <p>ON —————</p> <p>OFF —————</p> <p>LED (left) LED (right)</p>  <p>Drying compartment</p>	Power is being supplied (Standby)	An indicator is lit dimly all the time.
	<p>Always On</p> <p>ON —————</p> <p>OFF —————</p> <p>LED (left) LED (right)</p>  <p>Drying compartment</p>	Power is being supplied (While the dryer is activated)	An indicator is lit brighter than standby.
Abnormal state	<p>Only the right indicator is flashing (the left one is off)</p> <p>ON ——— ——— ——— ——— </p> <p>OFF —————</p> <p>LED (left) LED (right)</p>  <p>Drying compartment</p>	<p>Fan motor is malfunctioning</p> <p>Problem with the power terminal block temperature fuse</p> <p>Controller is malfunctioning</p>	<p>The dryer is not working. Clean the filter if it is dirty. (▶ See page 9) Clean the bottom of the unit if it is dirty.</p> <p>The dryer is not working. Replacing it may solve the problem. Consult with the installation contractor (or the shop where you bought the unit).</p>
	<p>Right and left indicators flash alternately</p> <p>ON ——— ——— ——— ——— </p> <p>OFF —————</p> <p>LED (left) LED (right)</p>  <p>Drying compartment</p>	Sensors keep malfunctioning	<p>The dryer may operate even if some sensors malfunction. Make sure that sensors are clean. If they are not clean, wipe them with a soft damp cloth. (▶ See page 8) If the indicator does not turn off after performing these actions, consult with the installation contractor (or the shop where you bought the unit).</p>

Dépannage

[FR] Veuillez lire cette section pour résoudre les problèmes avant de demander des services de réparation.

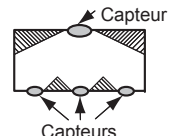
Problème	Solutions	
	État du voyant	
Absence de soufflerie d'air sec après l'insertion des mains.	Absence d'éclairage	L'interrupteur d'alimentation est peut-être réglé à ARRÊT. → Si c'est le cas, réglez l'interrupteur d'alimentation à MARCHE. (► Voir page 5) Le disjoncteur s'est-il déclenché? → Si il est réglé à ARRÊT, veuillez le réinitialiser.
	Voyants allumés	En raison de l'emplacement des capteurs, la détection des mains est difficile à certains endroits, y compris entre les capteurs et à proximité des coins (zones hachurées sur l'illustration). → Alignez les doigts et insérez les deux mains au complet dans le compartiment de séchage, à des endroits autres que les zones hachurées sur l'illustration. Si l'air est soufflé, le séchoir fonctionne correctement. 
	Seul le voyant de droite clignote (Séquence de clignotement ①) ► Voir ci-dessous	Le filtre a-t-il accumulé des poussières ou des particules? → Nettoyez le filtre si des poussières ou des particules y sont accumulées. (► Voir page 9) La température ambiante se situe-t-elle dans les limites de température de fonctionnement? → Réglez la température entre 0 et 40 °C (32 et 104 °F).
	Les voyants de droite et gauche clignent en alternance (Séquence de clignotement ②) ► Voir ci-dessous.	Un objet placé à l'intérieur de l'appareil bloque-t-il un capteur? → Si un objet se trouve dans l'appareil, retirez-le. Le capteur est-il sale? → Si le capteur n'est pas propre, essuyez-le avec un chiffon doux et humide. (► Voir page 8) Si le problème persiste après le nettoyage du capteur, celui-ci ne fonctionne pas correctement.
Le séchage ne s'arrête pas après le retrait des mains.	L'arrêt après 1 à 2 secondes est normal. Le capteur est-il sale? → Si le capteur n'est pas propre, essuyez-le avec un chiffon doux et humide. (► Voir page 8)	
L'air chaud est soufflé.	Le filtre a-t-il accumulé des poussières ou des particules? → Nettoyez le filtre si des poussières ou des particules y sont accumulées. (► Voir page 9)	
	La température ambiante est-elle élevée? → L'air peut sembler plus chaud lorsque la température est élevée.	
	Le séchoir est-il demeuré actif pendant une période prolongée? → L'air peut devenir plus chaud lors des longues périodes d'utilisation en raison de la chaleur produite par le moteur du ventilateur.	
Le volume d'air est faible.	Le filtre a-t-il accumulé des poussières ou des particules? → Nettoyez le filtre si des poussières ou des particules y sont accumulées. (► Voir page 9)	

Si le problème persiste après les actions suggérées, éteignez l'appareil à l'aide de l'interrupteur d'alimentation et réglez le disjoncteur à "Arrêt".
Communiquez ensuite avec l'entrepreneur responsable de l'installation (ou le magasin où vous avez acheté l'appareil).
(Reportez-vous à la couverture arrière de ce manuel pour obtenir les coordonnées.)

Voyants

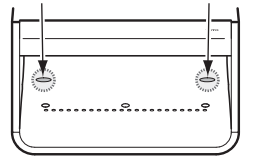
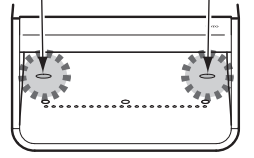
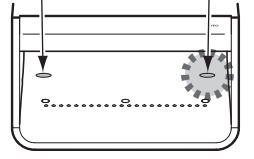
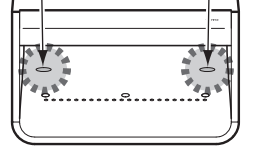
		Voyants d'état	Signification des voyants	Fonctionnement du produit/Actions correctrices
Etat normal	Veille	Toujours activé Activé ————— Désactivé ————— DEL (gauche) DEL (droite)  Compartiment de séchage	L'alimentation est fournie (Veille)	Un voyant s'allume faiblement en permanence.
	Le séchoir est activé	Toujours activé Activé ————— Désactivé ————— DEL (gauche) DEL (droite)  Compartiment de séchage	L'alimentation est fournie (Pendant que le séchoir est activé)	Un voyant s'allume plus clairement qu'en mode de veille.
Etat anormal	Séquence de clignotement ①	Seul le voyant de droite clignote (celui de gauche est éteint) Activé — — — — — Désactivé — — — — — DEL (gauche) DEL (droite)  Compartiment de séchage	Le moteur du ventilateur ne fonctionne pas correctement	Le séchoir ne fonctionne pas. Nettoyez le filtre s'il est sale. (► Voir page 9) Nettoyez la partie inférieure de l'appareil si elle est sale.
	Séquence de clignotement ②	Les voyants de droite et gauche clignent en alternance Activé — — — — — Désactivé — — — — — DEL (gauche) DEL (droite)  Compartiment de séchage	Anomalie avec le limiteur de température du bornier d'alimentation Le contrôleur ne fonctionne pas correctement	Le séchoir ne fonctionne pas. Le fait de le remplacer pourrait résoudre le problème. Communiquez avec l'entrepreneur responsable de l'installation (ou le magasin où vous avez acheté l'appareil).
			Les capteurs continuent de fonctionner incorrectement	Le séchoir peut fonctionner même si certains capteurs ne fonctionnent pas correctement. Vérifiez si les capteurs sont propres. S'ils ne sont pas propres, essuyez-les avec un chiffon doux et humide. (► Voir page 8) Si le voyant ne s'éteint pas après que vous ayez effectué ces actions, communiquez avec l'entrepreneur responsable de l'installation (ou le magasin où vous avez acheté l'appareil).



Resolución de problemas

[ES] Por favor, lea esta sección para la resolución de cualquier problema antes de solicitar servicios de reparación.

Problema	Soluciones	
	Estado del indicador	
No sale aire seco al introducir las manos.	No se enciende la luz	Puede que el interruptor de encendido esté ajustado en DESCONECTADO. → En ese caso, ajuste el interruptor de encendido en CONECTADO. (► Ver página 5)
		¿Se ha ajustado el interruptor de circuito en CONECTADO? → Si está ajustado en DESCONECTADO, reinicielo.
	Luces encendidas	Debido a la ubicación de los sensores, la detección de las manos es difícil en algunos sectores, incluidos los espacios entre los sensores y cerca de las esquinas (superficies sombreadas en la ilustración). → Alinee los dedos y introduzca completamente ambas manos en el compartimiento de secado, en sectores que no sean los sombreados en la ilustración. Si sale aire, significa que el secador funciona correctamente.
	Solo parpadea el indicador derecho (Patrón de parpadeo ①) ► Ver más abajo	¿Se han acumulado polvo o desechos en el filtro? → Limpie el filtro si hay una acumulación de polvo o desechos. (► Ver página 9)
		¿La temperatura del ambiente se encuentra dentro de los límites de temperatura de funcionamiento? → Ajuste la temperatura entre 0 y 40 °C (32 a 104 °F).
Los indicadores derecho e izquierdo parpadean alternadamente (Patrón de parpadeo ②) ► Ver más abajo	¿Se ha colocado algo dentro de la unidad que podría estar bloqueando el sensor? → Si hay algo dentro de la unidad, retírelo	
	¿El sensor está sucio? → Si el sensor no está limpio, límpielo con un paño suave y húmedo. (► Ver página 8) Si el problema persiste luego de limpiar el sensor, significa que este no funciona correctamente.	
El secador no se detiene al retirar las manos.	Es normal que se detenga 1 o 2 segundos más tarde.	
	¿El sensor está sucio? → Si el sensor no está limpio, límpielo con un paño suave y húmedo. (► Ver página 8)	
Sale aire caliente.	¿Se han acumulado polvo o desechos en el filtro? → Limpie el filtro si hay una acumulación de polvo o desechos. (► Ver página 9)	
	¿La temperatura del ambiente es alta? → Puede que el aire salga más caliente cuando la temperatura es alta.	
	¿El secador ha estado en funcionamiento por mucho tiempo? → Puede que el aire salga más caliente cuando el secador ha estado en funcionamiento por mucho tiempo, debido al calor del ventilador del motor.	
El volumen de aire es débil.	¿Se han acumulado polvo o desechos en el filtro? → Limpie el filtro si hay una acumulación de polvo o desechos. (► Ver página 9)	

Si el problema persiste luego de realizar las acciones recomendadas, apague el interruptor de encendido y ajuste el interruptor en "desconectado". Luego, consulte al proveedor de la instalación (o a la tienda donde se compró la unidad). (Consulte la contratapa de este manual para obtener detalles de contacto).

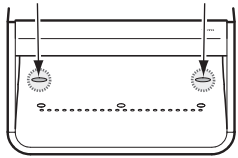
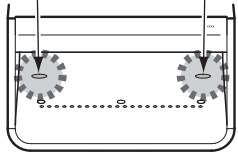
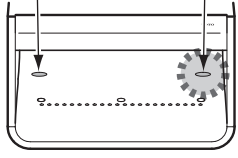
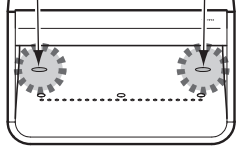
Indicadores

	Luces del indicador de estado	Significado de los indicadores	Funcionamiento del producto/Medidas correctivas
Estado normal	<p>Siempre encendido</p> <p>Encendido —————</p> <p>Apagado —————</p> <p>LED (izquierdo) LED (derecho)</p>  <p>Compartimiento de secado</p>	Se está suministrando energía (Modo de espera)	Un indicador permanece débilmente encendido.
	<p>Siempre encendido</p> <p>Encendido —————</p> <p>Apagado —————</p> <p>LED (izquierdo) LED (derecho)</p>  <p>Compartimiento de secado</p>	Se está suministrando energía (Mientras el secador está activado)	Un indicador se enciende con más luz que en el modo de espera.
Estado anormal	<p>Solo parpadea el indicador derecho (el izquierdo está apagado)</p> <p>Encendido — — — — —</p> <p>Apagado — — — — —</p> <p>LED (izquierdo) LED (derecho)</p>  <p>Compartimiento de secado</p>	El motor del ventilador no funciona correctamente	El secador no funciona. Limpie el filtro si está sucio. (► Ver página 9) Limpie el fondo de la unidad si está sucio.
	<p>Solo parpadea el indicador izquierdo (el derecho está apagado)</p> <p>Encendido — — — — —</p> <p>Apagado — — — — —</p> <p>LED (izquierdo) LED (derecho)</p>  <p>Compartimiento de secado</p>	Anomalía del fusible de temperatura del bloque de terminal de alimentación El controlador no funciona correctamente	El secador no funciona. Puede que el problema se resuelva reemplazándolo. Consulte al proveedor de la instalación (o a la tienda donde compró la unidad).
Estado anormal	<p>Los indicadores derecho e izquierdo parpadean alternadamente</p> <p>Encendido — — — — —</p> <p>Apagado — — — — —</p> <p>LED (izquierdo) LED (derecho)</p>  <p>Compartimiento de secado</p>	Los sensores siguen sin funcionar correctamente	Puede que el secador funcione incluso si algunos sensores no funcionan correctamente. Verifique que los sensores estén limpios. Si no están limpios, límpielos con un paño suave y húmedo. (► Ver página 8) Si el indicador no se apaga luego de realizar estas acciones, consulte al proveedor de la instalación (o a la tienda donde compró la unidad).

Specifications Caractéristiques techniques Especificaciones

[EN]

Item	Description
Model name	CLEAN DRY
Model number	HDR120#WH
Power Rating	AC120V 60Hz
Power supply specifications	Directly connect to power supply
Power consumption/Current	690W / 6.0A
Standby power consumption	Approximately 2.3 W or lower
Motor	AC Universal Motor and Turbo Fan
Heater	—
Safety device	Excess current fuse/Temperature fuse (Motor,Power terminal block)
Dimensions (mm)	Width 300 (11-3/4 in.), depth 186 (7-3/8 in.), height 550 (21-5/8 in.)
Mass	7.3kg
Water tray capacity	Approximately 950 ml (32.13 fl oz.) (capacity before overflow)
Available set temperature range	Between 0 and 40 °C (32 and 104 °F) *Set a temperature that prevents condensation

[FR]

Élément	Description
Nom de modèle	CLEAN DRY
Numéro de modèle	HDR120#WH
Puissance nominale	AC120V 60Hz
Caractéristiques de la source d'alimentation	Raccordement direct à la source d'alimentation
Consommation électrique/Courant	690W / 6.0A
Consommation électrique en mode de veille	Environ 2.3 W ou moins
Moteur	Moteur universel CA et turboventilateur
Dispositif de chauffage	—
Dispositif de sécurité	Fusible d'excès de courant/Limiteur de température (Moteur,Bornier d'alimentation)
Dimensions (mm)	Largeur 300 (11-3/4 po), profondeur 186 (7-3/8 po), hauteur 550 (21-5/8 po)
Poids	7.3kg
Capacité du bac de récupération d'eau	Environ 950 ml (32,13 oz liq.) (capacité avant débordement)
Plage de température disponible	Entre 0 et 40 °C (32 et 104 °F) *Sélectionnez une température permettant d'éviter la condensation

[ES]

Elemento	Descripción
Nombre del modelo	CLEAN DRY
Número del modelo	HDR120#WH
Capacidad de potencia	AC120V 60Hz
Especificaciones de fuente de alimentación	Conectar directamente a la fuente de alimentación
Consumo de energía / Corriente	690W / 6.0A
Consumo de energía del modo de espera	Aproximadamente 2.3 W o menos
Motor	Motor universal de CA y ventilador turbo
Calentador	—
Dispositivo de seguridad	Fusible de exceso de corriente/Fusible de temperatura (Motor,Bloque de terminal de alimentación)
Dimensiones (mm)	Ancho 300 (11-3/4 pulgadas), profundidad 186 (7-3/8 pulgadas), altura 550 (21-5/8 pulgadas)
Masa	7.3kg
Capacidad de la bandeja de agua	Aproximadamente 950 ml (32,13 onzas líquidas) (capacidad sin desborde)
Rango de ajuste de temperatura disponible	Entre 0 y 40 °C (32 y 104 °F) *Ajuste una temperatura que evite la condensación

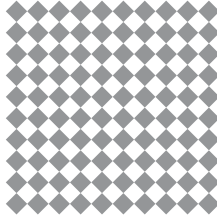

Warranty Garantie Garantía

[EN]

TOTO U.S.A., INC. ONE YEAR LIMITED WARRANTY

- TOTO warrants its HDR120 Hand Dryer/s ("Product") to be free from defects in materials and workmanship during normal use when properly installed and serviced, for a period of one (1) year from date of purchase. This limited warranty is extended only to the ORIGINAL PURCHASER of the Product and is not transferable to any third party, including but not limited to any subsequent purchaser or owner of the Product. This warranty applies only to TOTO Product purchased and installed in North, Central and South America.
- TOTO's obligations under this warranty are limited to repair, replacement or other appropriate adjustment, at TOTO's option, of the Product or parts found to be defective in normal use, provided that such Product was properly installed, used and serviced in accordance with instructions. TOTO reserves the right to make such inspections as may be necessary in order to determine the cause of the defect. TOTO will not charge for labor or parts in connection with warranty repairs or replacements. TOTO is not responsible for the cost of removal, return and/or reinstallation of the Product.
- This warranty does not apply to the following items:
 - Damage or loss sustained in a natural calamity such as fire, earthquake, flood, thunder, electrical storm, etc.
 - Damage or loss resulting from any accident, unreasonable use, misuse, abuse, negligence, or improper care, cleaning, or maintenance of the Product.
 - Damage or loss resulting from improper installation or from installation of the Product in a harsh and/or hazardous environment, or improper removal, repair or modification of the Product.
 - Damage or loss resulting from electrical surges or lightning strikes or other acts which are not the fault of TOTO or which the Product is not specified to tolerate.
 - Damage or loss resulting from normal and customary wear and tear, such as gloss reduction, scratching or fading over time due to use, cleaning practices or water or atmospheric conditions, including but not limited to, the use of bleach, alkali, acid cleaners, dry (powder) cleaners or any other abrasive cleaners or the use of metal or nylon scrubbers.
- In order for this limited warranty to be valid, proof of purchase is required. TOTO encourages warranty registration upon purchase to create a record of Product ownership at <http://www.totousa.com>. Product registration is completely voluntary and failure to register will not diminish your limited warranty rights.
- THIS WARRANTY GIVES YOU SPECIFIC LEGAL RIGHTS. YOU MAY HAVE OTHER RIGHTS WHICH VARY FROM STATE TO STATE, PROVINCE TO PROVINCE OR COUNTRY TO COUNTRY.
- To obtain warranty repair service under this warranty, you must take the Product or deliver it prepaid to a TOTO service facility together with proof of purchase (original sales receipt) and a letter stating the problem, or contact a TOTO distributor or products service contractor, or write directly to TOTO U.S.A., INC., 1155 Southern Road, Morrow, GA 30260 (888) 295 8134 or (678) 466-1300, if outside the U.S.A. If, because of the size of the Product or nature of the defect, the Product cannot be returned to TOTO, receipt by TOTO of written notice of the defect together with proof of purchase (original sales receipt) shall constitute delivery. In such case, TOTO may choose to repair the Product at the purchaser's location or pay to transport the Product to a service facility.

THIS WRITTEN WARRANTY IS THE ONLY WARRANTY MADE BY TOTO. REPAIR, REPLACEMENT OR OTHER APPROPRIATE ADJUSTMENT AS PROVIDED UNDER THIS WARRANTY SHALL BE THE EXCLUSIVE REMEDY AVAILABLE TO THE ORIGINAL PURCHASER. TOTO SHALL NOT BE RESPONSIBLE FOR LOSS OF THE PRODUCT OR FOR OTHER INCIDENTAL, SPECIAL OR CONSEQUENTIAL DAMAGES OR EXPENSES INCURRED BY THE ORIGINAL PURCHASER, OR FOR LABOR OR OTHER COSTS DUE TO INSTALLATION OR REMOVAL, OR COSTS OF REPAIRS BY OTHERS, OR FOR ANY OTHER EXPENSE NOT SPECIFICALLY STATED ABOVE. IN NO EVENT WILL TOTO'S RESPONSIBILITY EXCEED THE PURCHASE PRICE OF THE PRODUCT. EXCEPT TO THE EXTENT PROHIBITED BY APPLICABLE LAW, ANY IMPLIED WARRANTIES, INCLUDING THAT OF MERCHANTABILITY OR FITNESS FOR USE OR FOR A PARTICULAR PURPOSE, ARE EXPRESSLY DISCLAIMED. SOME STATES DO NOT ALLOW LIMITATIONS ON HOW LONG AN IMPLIED WARRANTY LASTS, OR THE EXCLUSION OR LIMITATION OF INCIDENTAL OR CONSEQUENTIAL DAMAGES, SO THE ABOVE LIMITATION AND EXCLUSION MAY NOT APPLY TO YOU.

[FR]

TOTO U.S.A., INC. GARANTIE LIMITEE DE UN AN

- 1.TOTO garantit ses Sèche-mains HDR120 (« Produit ») contre tout défaut de matériau et de fabrication pendant l'utilisation normale, lorsqu'elle est correctement installée et maintenue pour une période de un (1) an à dater de l'achat. La présente garantie limitée ne peut être prolongée que pour le seul ACHETEUR D'ORIGINE de l'appareil et n'est pas transférable à un tiers, y compris mais pas limité à tout acheteur ou propriétaire subséquent du produit. Cette garantie n'est applicable qu'aux produits achetés et installés en Amérique du Nord, Centrale, et du Sud.
- 2.Les obligations de TOTO selon les termes de cette garantie sont limitées à la réparation, remplacement ou autre ajustement en conséquent, au choix de TOTO, des produits ou des pièces défectueuses en service normal, pourvu qu'un tel produit ait été installé, utilisé et entretenu conformément aux instructions. TOTO se réserve le droit d'effectuer ce genre de vérifications en cas de nécessité afin de déterminer la cause du défaut. TOTO ne facturera pas les interventions ou les pièces relatives à la réparation et au remplacement sous garantie. TOTO n'est pas responsable du coût de désinstallation, de renvoi et/ou de réinstallation de l'appareil.
- 3.La garantie ne s'applique pas dans les cas suivants:
 - a.Dommage ou perte suite à une cause naturelle telle que incendie, tremblement de terre, inondation, tonnerre, orage etc.
 - b.Dommage ou perte causés par tout accident, utilisation non adaptée, un abus, une négligence ou un mauvais traitement, nettoyage ou entretien de l'appareil.
 - c.Dommage ou perte suite à une mauvaise installation ou à l'installation de l'appareil dans un environnement rude et/ou dangereux ou une mauvaise désinstallation, réparation ou modification de l'appareil.
 - d.Dommage ou perte suite à des surtensions, foudres ou tous autres actes qui ne sont pas la responsabilité de TOTO, ou actes stipulés non supportables par le produit
 - e.Dommage ou perte résultant d'une usure normale et habituelle, telle que la diminution du lustre, grattage ou décoloration avec le temps, habitude de nettoyage, l'eau, ou des conditions atmosphériques.
- 4.Pour que la garantie limitée soit valable, la preuve d'achat est exigée. TOTO vous encourage à enregistrer votre produit après l'achat pour créer un record du propriété, cela peut être fait au site <http://www.totousa.com>. L'enregistrement du produit est complètement volontaire et à défaut de l'enregistrement ne va pas limiter votre droit au garantie limitée.
- 5.CETTE GARANTIE DONNE DES DROITS SPÉCIFIQUES. IL EST POSSIBLE QUE L'ACHETEUR AIT D'AUTRES DROITS QUI VARIENT DUN ÉTAT A UN AUTRE OU D'UNE PROVINCE À L'AUTRE.
- 6.Pour obtenir une réparation selon les termes de cette garantie, l'acheteur doit livrer à un centre de réparation de TOTO port payé avec preuve d'achat (reçu de caisse original), et une lettre expliquant le problème, ou contacter un distributeur de TOTO ou un entrepreneur de réparation du produit ou écrire directement à TOTO U.S.A., INC., Southern Road, Morrow, Géorgie 30260, (888) 295-8134 ou appelé (678) 466-1300, si en dehors de L'Etat Unis. Si, à cause de la taille du produit ou de la nature du défaut, il n'est pas possible de renvoyer le produit à TOTO, la réception par TOTO d'un avis écrit du défaut avec preuve d'achat (reçu de caisse original) constitue livraison. Dans un tel cas, TOTO peut choisir de réparer le produit chez l'acheteur ou de payer le transport du produit à un centre de réparation.

CETTE GARANTIE ÉCRITE EST LA SEULE GARANTIE FAITE PAR TOTO®. LA RÉPARATION, LE REMPLACEMENT OU TOUT AUTRE AJUSTEMENT APPROPRIÉ SELON LES TERMES DE CETTE GARANTIE EST LE SEUL RECOURS DE L'ACHETEUR INITIAL. TOTO N'EST PAS RESPONSABLE DE LA PERTE DU PRODUIT OU DE TOUT AUTRE DOMMAGE INDIRECT, SPÉCIAL OU SECONDAIRE OU DES DÉPENSES ENCOURUES PAR L'ACHETEUR INITIAL NI DE LA MAIN-D'OEUVRE OU AUTRES FRAIS ASSOCIÉS À L'INSTALLATION OU LA MANIPULATION, OU LES FRAIS DE RÉPARATION PAR DES TIERS, NI POUR TOUS AUTRES FRAIS PAS SPÉCIFIQUEMENT MENTIONNÉS. EN AUCUN CAS, LA RESPONSABILITÉ DE TOTO NE PEUT DÉPASSER LE PRIX D'ACHAT DU PRODUIT. SAUF QUAND INTERDITE PAR UNE LOI APPLICABLE, TOUTE GARANTIE SOUS-ENTENDUE, Y COMPRIS CELLE DE VENDABILITÉ OU D'APPLICATION POUR UN USAGE PARTICULIER, EST EXPRESSÉMENT REJETÉ. CERTAINES PAYS NE PERMETTENT PAS LA LIMITATION DE LA LONGUEUR D'UNE GARANTIE SOUS-ENTENDUE, OU L'EXCLUSION OU LA LIMITATION DES DOMMAGES INDIRECTS OU SECONDAIRES, IL EST DONC POSSIBLE QUE CETTE LIMITATION ET EXCLUSION NE S'APPLIQUE PAS À VOTRE CAS.

[ES]

TOTO U.S.A., INC. GARANTÍA LIMITADA DE UN AÑO

- 1.TOTO garantiza que su Secador de Manos de HDR120 ("Producto") no presenta defectos en sus materiales ni de fabricación durante su uso normal cuando es instalado y mantenido adecuadamente, por un periodo de un (1) año a partir de la fecha de compra. Esta garantía limitada es válida solamente para el COMPRADOR ORIGINAL del Producto y no es transferible a una tercera persona, incluyendo, pero sin limitarse a, cualquier comprador o propietario subsecuente del Producto. Esta garantía aplica solamente al Producto TOTO comprado e instalado en América del Norte, Central y del Sur.
- 2.Las obligaciones de TOTO bajo esta garantía se limitan a la reparación, cambio o cualquier otro ajuste, a petición de TOTO, del Producto o partes que resulten defectuosas en su uso normal, siempre que dicho Producto haya sido instalado, utilizado y mantenido de acuerdo con las instrucciones. TOTO se reserve el derecho de hacer tantas inspecciones como sean necesarias para determinar la causa del defecto. TOTO no cobrará por la mano de obra o partes relacionadas con las reparaciones o cambios garantizados. TOTO no es responsable por el costo de la remoción, devolución y/o reinstalación del Producto.
- 3.Esta garantía no aplica en los siguientes casos:
 - a.Daño o pérdida ocurrida en un desastre natural, tal como: incendio, sismo, inundación, relámpago, tormenta eléctrica, etc.
 - b.Daño o pérdida resultado de cualquier accidente, uso inaceptable, mal uso, abuso, negligencia o cuidado, limpieza o mantenimiento inadecuado del Producto.
 - c.Daño o pérdida causada por una mala instalación o por la instalación del Producto en un ambiente duro y/o peligroso, o una remoción, reparación o modificación inadecuada del Producto.
 - d.Daño o pérdida causada por sobrecargas eléctricas o rayos u otros actos que no sea responsabilidad de TOTO o que el Producto no esté especificado para tolerar.
 - e.Daño o pérdida causada por el uso normal y personalizado, tal como reducción del brillo, rayado o pérdida de color en el tiempo debido al uso, prácticas de limpieza o condiciones del agua o atmosféricas.
- 4.Para que esta garantía limitada sea válida, prueba de compra es necesaria. TOTO anima el registro de la garantía sobre compra para cree un archivo de la propiedad del producto en <http://www.totousa.com>. El registro del producto es totalmente voluntario y la falta a registrar no disminuirá sus derechos de garantía limitada.
- 5.ESTA GARANTÍA LE DA DERECHOS LEGALES ESPECÍFICOS. USTED PODRÍA TENER OTROS DERECHOS QUE PUEDEN VARIAR DEPENDIENDO DEL ESTADO O PROVINCIA EN EL QUE SE ENCUENTRE.
- 6.Para obtener el servicio de reparación de esta garantía, debe llevar el Producto o enviarlo prepagado a un modulo de servicios TOTO junto con la prueba de compra (recibo de compra original) y una carta en la que plantee el problema, o póngase en contacto con un distribuidor TOTO o el contratista de servicio de los productos, o escriba directamente a TOTO U.S.A., INC., 1155 Southern Road, Morrow, GA 30260 (888) 295 8134 o (678) 466-1300, si fuera de los E.E.U.U. Si, debido al tamaño del producto o naturaleza del defecto, el Producto no puede ser devuelto a TOTO, la recepción en TOTO del aviso escrito del defecto junto con la prueba de compra (recibo de compra original) constituirá el envío. En tal caso, TOTO podrá escoger entre reparar el Producto en el domicilio del comprador o pagar el transporte del Producto a un módulo de servicio.

ESTA GARANTÍA ESCRITA ES LA ÚNICA GARANTÍA HECHA POR TOTO. LA REPARACIÓN, CAMBIO U OTRO AJUSTE ADECUADO, TAL COMO APARECE EN ESTA GARANTÍA, SERÁ EL ÚNICO REMEDIO DISPONIBLE PARA EL COMPRADOR ORIGINAL. TOTO NO SERÁ RESPONSABLE POR LA PÉRDIDA DEL PRODUCTO O POR CUALQUIER OTRO DAÑO ACCIDENTAL, ESPECIAL O CONSECUENTE O POR DAÑOS INCURRIDOS POR EL COMPRADOR ORIGINAL, O POR LA MANO DE OBRA U OTROS COSTOS RELACIONADOS CON LA INSTALACIÓN O REMOCIÓN, O COSTOS DE REPARACIONES HECHAS POR OTROS, O POR CUALQUIER OTRO GASTO NO INDICADO DE MANERA ESPECÍFICA EN LOS PÁRRAFOS ANTERIORES. EN NINGÚN CASO LA RESPONSABILIDAD DE TOTO EXCEDERÁ EL PRECIO DE COMPRA DEL PRODUCTO. EXCEPTO EN LA MEDIDA EN QUE QUEDE PROHIBIDO POR LA LEY APLICABLE, TODA GARANTÍA IMPLÍCITA, INCLUYENDO AQUELLAS DE COMERCIALIZACIÓN O IDONEIDAD DE USO PARA EL USO O PARA UN PROPÓSITO PARTICULAR, ESTÁ EXPRESAMENTE PROHIBIDA. ALGUNOS ESTADOS NO PERMITEN LAS LIMITACIONES ACERCA DE LA DURACIÓN DE UNA GARANTÍA TÁCITA, O LA EXCLUSIÓN O LIMITACIÓN DE DAÑOS INCIDENTALES O CONSECUENTES, POR LO QUE LA LIMITACIÓN E INCLUSIÓN ANTERIORES PUEDEN NO APLICAR A USTED.