



www.bradleycorp.com

HAND DRYERS/SÈCHE-MAINS/HÄNDETROCKNER/SECADORAS DE MANOS

2902-280000 / 2902-287300 / 2902-287400



INSTALLATION AND OPERATING MANUAL
MANUEL D'INSTALLATION ET D'UTILISATION
MONTAGE- UND BENUTZERHANDBUCH
MANUAL DE INSTALACIÓN Y USO

800.BRADLEY bradleycorp.com
W142 N9101 Fountain Boulevard
Menomonee Falls, WI 53051



RESTROOMDIRECT

WWW.RESTROOMDIRECT.COM

704-937-2673

129 Oakpark Dr., Unit A, Mooresville, NC 28115

INTRODUCTION

Technical Features:

- Cover Options:
 - Cast Iron – White Porcelain
 - Steel – White Epoxy
 - Stainless Steel – Satin Finish
- Surface Mounted – ADA Compliant
- Sensor Operated
- Universal Voltage: 100-240 Volt at 50/60 Hz
- Adjustable Range Detection: 2-8 inches (5-20 cm)
- Adjustable Motor Speed: 43 to 70 CFM at 64-70 dB.
- Vandal Resistant Operating System.

NOTE: For dryer to function properly, a minimum of 16 inches (41 cm) should be spaced between the hand dryer sensor and any obstruction such as shelves, hand washing stations, or any type of reflective surface (See Figure 11).

MACHINE SHOULD BE INSTALLED AND SERVICED BY A QUALIFIED TECHNICIAN

INSTALLATION

1. Dismantling for installation

- Loosen lock screws in clockwise direction with security wrench provided (P/N: P15-419). (See figure 1).
- Remove cover vertically (See Figures 2-4), taking care to avoid:
 - Damaging internal components.
 - Damaging cover.

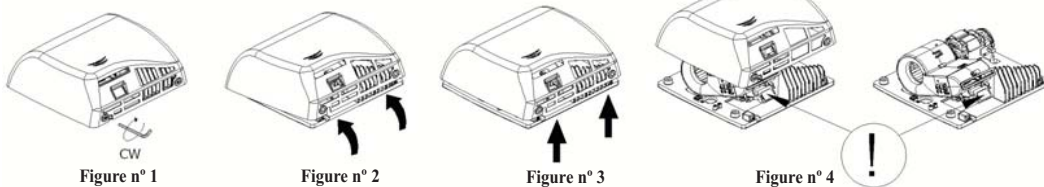

2. Mounting

Be sure power supply is disconnected prior to mounting

The appliance's electrical installation is made via rear channelling (see figure n° 5), as follows:

- 1.- Drill four \varnothing 5/16 inches (\varnothing 8 mm) holes using the supplied template. Clean up the holes once they have been made. Insert the four plugs until they are flush with the surface (see figure 6).
- 2.- Pass the 3 electric cables (3 cables 16 AWG/105°C) from the wall through the entrance hole (\varnothing 55/64 inches - 2 2 mm -) as figure n° 8 shows.

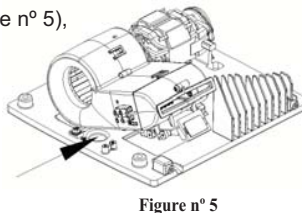

See annex for more information about mounting instructions

ANNEX / ANNEXE

MOUNTING INSTRUCTIONS.

- To mount onto wall, be sure there are no hidden electrical circuits or pipes in the mounting location.
- Place the mounting template (provided) on the wall to mark location of four mounting screw holes.
- Drill four holes (Fig.1) \varnothing 5/16 inches (\varnothing 8mm) diameter and inches 1 3/4 (45 mm.) depth.
- Take off the residual dust from the holes.
- Insert nylon plugs (provided) into four holes (Fig.2-3).
- Place base plate on wall (Fig.4).
- Fix the base plate firmly on the wall (Fig.5-6).

INSTRUCTIONS DE MONTAGE.

- En cas de montage sur un mur, s'assurer qu'aucun circuit électrique et qu'aucun tuyau ne sont dissimulés derrière l'emplacement choisi pour le montage.
- Placer le modèle de montage (fourni) sur la paroi pour marquer l'emplacement des quatre trous pour les vis.
- Percer quatre trous (Figure 1) de 5/16" (8 mm) de diamètre, et de 1 3/4" (45 mm) de profondeur.
- Enlever la poussière des trous.
- Insérer les chevilles en nylon (fournies) dans les quatre trous (Figures 2-3).
- Placer la plaque de base sur la paroi (Figure 4).
- Fixer solidement la plaque de base sur la paroi (Figures 5-6).

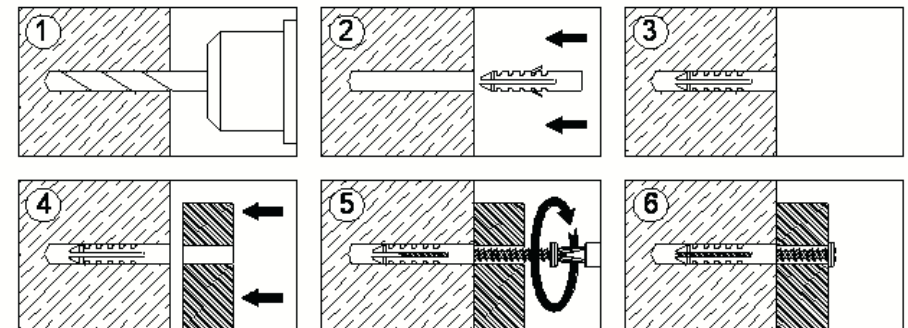

MOUNTING ITEMS PROVIDED.

- 4 screw.
- 4 Plug.
- 1 Mounting template.
- 1 Instruction manual.

ÉLÉMENTS DE MONTAGE FOURNIS.

- 4 vis.
- 4 chevilles.
- 1 Modèle de montage.
- 1 Manuel d'instructions.

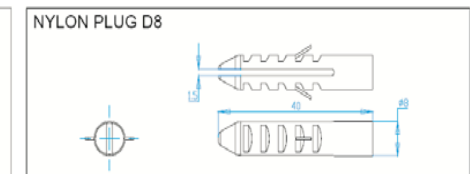
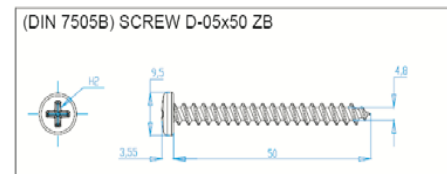

MODEL/MODÈLE/MODELL/MODELO	2902-280000	2902-287300	2902-287400
Input voltage/Tension d'alimentation/ Eingangsspannung/Tensión de entrada Consumption/Consommation/ Verbrauch/Consumo Rated power/Puissance nominale/ Bemessungsleistung/Potencia nominal	100-240V 50/60 Hz 8 - 4.8 A 1.07 Hp (800 W) - 1.54 Hp (1.150 W)		
Weight/Poids/Gewicht/Peso	15.21 lb (6,9 kg)	7.94 lb (3,6 kg)	
MOTOR/MOTEUR/MOTOR/MOTOR: Power/Puissance/Leistung/Potencia Type/Type/Typ/Typo SCROLL-FAN/TURBINE/ TURBINE/TURBINA	1/3 Hp (250 W) Universal/Universel/Universell/Universal Aluminium/Aluminium/Aluminium/Aluminio		
HEATING ELEMENT/RÉSISTANCE/ HEIZWIDERSTAND/RESISTENCIA: Power/Puissance/Leistung/Potencia	1.20 Hp (900 W)		
TIMER/MINUTERIE/ ZEITSCHALTER/TEMPORIZADOR: Type/Type/Typ/Typo	Electronic Sensor/Capteur électronique/Elektronischer Sensor/Sensor electrónico		
DIMENSIONS/DIMENSIONS / ABMESSUNGEN/DIMENSIONES: Height/Hauteur/Höhe/Altura Width/Largeur/Breite/Anchura Depth/Profondeur/Tiefe/Profundidad	10.83" (275 mm) 11.42" (290 mm) 3.94" (100 mm)		
COVER/CARCASSE/ GEHÄUSE/CARCASA: Type/Type/Typ/Typo Thickness/Épaisseur/Stärke/Espesor	Cast Iron white porcelain/ Fonte blanche porcelaine/ Gusseisen - Weissporzellan/ Hierro fundido- Porcelana blanca	Steel - White Epoxy/Acier- Époxy Blanc/Stahl - Weisse Epoxylackierung/Acero- Epoxy blanco	Stainless Steel - Satin Finish/Acier inoxydable - Finition satinée/Rostfreier Stahl - Mattglänzend/Acero inoxidable- Terminado satinado
Certified in accordance with/Homologation selon/Gepprüft in Übereinstimmung mit/ Homologación según:	UL 499 / CSA C22.2 / VDE GS / VDE EMC		
Air flow/Débit d'air/Luftstrom/Caudal de aire Air velocity/Vitesse de l'air/ Luftgeschwindigkeit/Velocidad del aire Air temperature/Température de l'air/ Lufttemperatur/Temperatura del aire	36CFM (61 m3/h) - 58 CFM (98 m3/h) 4.920 LFM (90 Km/h) - 9.840 LFM (180 Km/h) 106 ° F (41 ° C)		

2. Mounting (continued)

- 3.- Assure that the four silent blocks of the base-plate are properly located. Screw in the four supplied screws to firmly secure the base of the appliance to the wall (see figure 7).
- 4.- Connect the Neutral and Line (N, L) wires to the terminal block and the A/V cable to the earth connection screw (Class I) as figure n° 8 shows.
- 5.- Installing the cover on the hand dryer taking care to insert the upper tab in its housing in the base-plate (see figure n° 9).
- 6.- Unscrew the screws in a counter-clockwise direction (CCW) using the supplied special tool (see figure 10).
- 7.- Place the hands inside the detection area of the appliance in order to assure the right performance of the hand dryer.

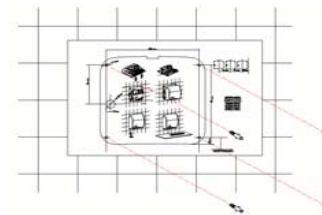

Figure n° 6

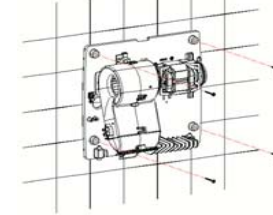

Figure n° 7



Figure n° 8

Care must be taken during this operation not to touch the electronic circuit that is housed under the volute.

MACHINE MUST BE HANDLED ONLY BY AN AUTORIZED TECHNICIAN.

The hand-dryer must only be installed on a closed surface, such as a wall, partition or similar.

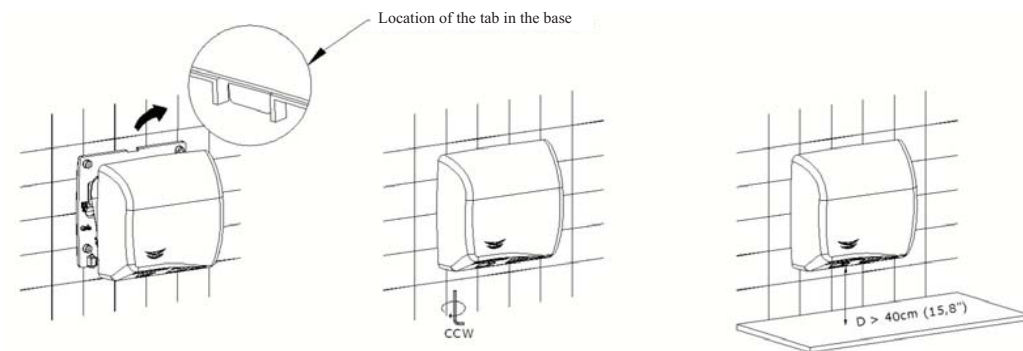

Figure n° 9

Figure n° 10

Figure n° 11

3. Speed motor regulation and range detection

Disconnect power to perform adjustments

These adjustments should be made by a qualified technician.

The motor speed and the detection range for the sensor are adjustable. See Figure 12.

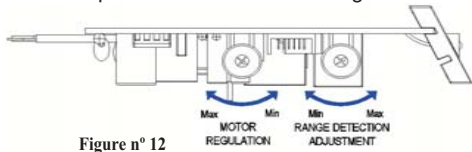

Default Settings:

- Motor Speed: MIN
- Detection Range: MAX

Total adjustment 300 degrees

WIRING DIAGRAM

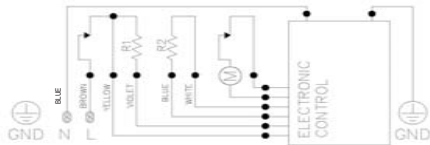

M - Motor
R - Heating element

BREAKDOWN LIST OF BASIC PARTS

Description	Reference number	Bradley Part Number
Cast Iron Cover - White	1	P15-411
Steel Cover - White	2	P15-412
Stainless Steel - Satin	3	P15-413
Motor	4	P15-414
Heating element	5	P15-415
Sensor Set	6	P15-416
Motor Brushes	7	P15-417
Turbine	8	P15-418
Wrench	9	P15-419
Silent blocks	10	P15-444
Sensor window	11	P15-445
Motor spring	12	P15-446

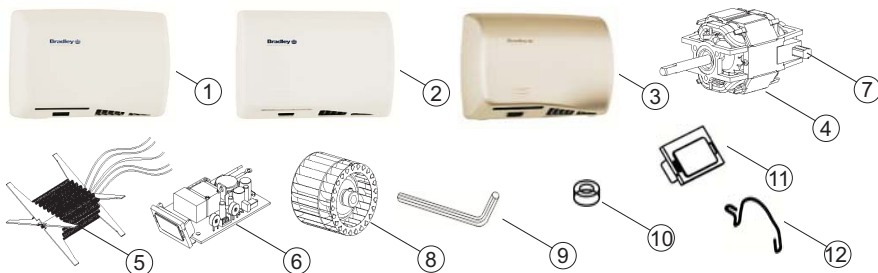

MODO DE EMPLEO

Modelos automáticos

Estos modelos actúan por detección de las manos. Colocar las manos a 2-8" (5 -20 cm) de la salida de aire y la secadora se pondrá en funcionamiento. Una vez activada, colocar inmediatamente las manos bajo el flujo de aire y frotarlas hasta que se sequen. El secamanos se detendrá 2-3 segundos después de su empleo. La unidad se detendrá completamente tras haber estado en funcionamiento durante 60 segundos seguidos.

MANTENIMIENTO PREVENTIVO Y LIMPIEZA

1. Mantenimiento preventivo

Una adecuada limpieza de la máquina alargará su vida útil considerablemente.

Durante el uso, la máquina acumulará polvo en su interior que se deberá limpiar cada seis meses.

2. Método de limpieza

1. Desconectar la unidad.
2. Quitar la carcasa con la llave de seguridad (Véase el apartado Desmontaje para la instalación).
3. Limpiar el polvo acumulado en el ventilador con un cepillo de cerdas suave realizando movimientos rotatorios. Utilizar el mismo cepillo para limpiar todo el polvo acumulado en los demás componentes. Eliminar con cuidado el polvo presente en cualquier placa electrónica y en los sensores de detección de las manos con un cepillo fino.
4. Utilizar el cepillo para limpiar la rejilla de entrada de aire y comprobar que el visor LED esté completamente limpio.
5. Comprobar el estado de las escobillas del motor. Se deberán sustituir cuando tengan una longitud inferior a 13/64" (5 mm).
6. Volver a conectar la unidad a la alimentación eléctrica y hacerla funcionar continuamente, hasta que no salgan restos de polvo por la salida de aire.
7. Apagar la unidad e instalar la carcasa según las instrucciones de montaje.

Precaución: no dañar ni forzar los componentes.

Limpieza de la carcasa - Usar únicamente un trapo húmedo para limpiar la carcasa. No utilizar ningún tipo de detergente, ácidos, lejía, abrasivos, ácido clorhídrico, etc.

GARANTÍA

Para información sobre la garantía entrar en:

www.bradleycorp.com/customerservice/warranty-dryers.jsp

3. Ajuste de la velocidad del motor y del rango de detección

Desconectar la corriente eléctrica antes de realizar cualquier ajuste

Solo un técnico cualificado puede realizar estos ajustes

La velocidad del motor y la sensibilidad del sensor son ajustables. Véase la Figura 12.



Figura 12

Configuración predeterminada:

- Velocidad del motor: MIN
- Sensibilidad: MÁX.

Ajuste total 300 grados

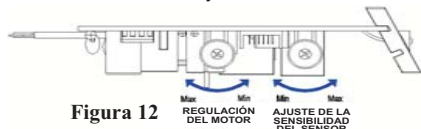
ESQUEMA ELÉCTRICO

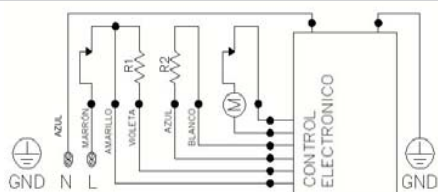

M - Motor
R - Resistencia

LISTA DE PIEZAS BÁSICAS

Descripción	Número de referencia	Código de pieza Bradley
Carcasa de hierro fundido - Blanco	1	P15-411
Carcasa de acero - Blanco	2	P15-412
Carcasa de acero inoxidable - Satinado	3	P15-413
Motor	4	P15-414
Resistencia	5	P15-415
Sensor	6	P15-416
Escobillas del motor	7	P15-417
Turbina	8	P15-418
Llave	9	P15-419
Silent block base	10	P15-444
Visor LEDs	11	P15-445
Muelle motor	12	P15-446

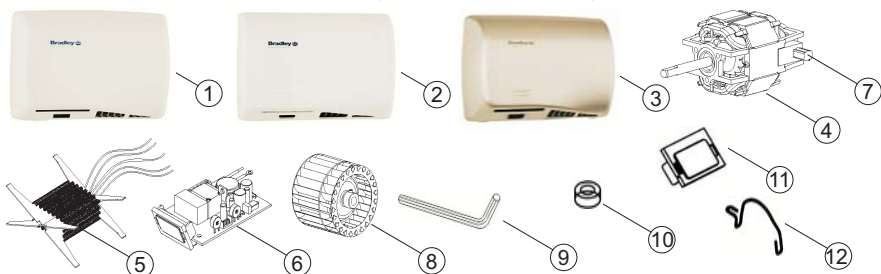

METHOD OF USE

Sensored models

These models operate by hand detection. Place hands 2-8 inches (5 - 20 cm) from the air outlet and the dryer will start working. Once activated, immediately place hands in air flow and rub together until dry. This machine will stop 2-3 seconds after use. The unit will completely shut off after 60 seconds of continuous use.

Note: Vandal Resistant Operating System will cause this unit to automatically shut-off if sensor is completely blocked.

PREVENTATIVE MAINTENANCE AND CLEANING

1. Preventative maintenance

Correct cleaning of the unit will lengthen its working life considerably. When in use, the machine will accumulate dust inside which should be cleaned out every six months.

2. Cleaning Method

1. Turn off power to the unit.
2. Remove cover using security wrench (See Dismantling for Installation).
3. Clean away any accumulated dust on the fan with a soft bristle brush while rotating it manually. Use the same brush, to clean away all accumulated dust from the other components. Carefully remove any dust from the electronic circuit board and hand detecting sensors using a fine brush.
4. Use brush to clean the air inlet grill and make sure the LED visor is completely clean.
5. Check the condition of the motor brushes. These should be replaced when they are less than 13/64 inches (5 mm.).
6. Reconnect power to the unit and let it run continuously, removing any excess dust.
7. Turn off power to the unit and install cover per the Mounting Instructions.

Caution: Do not damage or force any components.

Cleaning the cover - Use only a wet cloth to clean the covers. Do not use any kind of detergent, acids, lye, abrasives, hydrochloric acid, etc.

WARRANTY

For Warranty information go to:

www.bradleycorp.com/customerservice/warranty-dryers.jsp

INTRODUCTION

Technical Features:

- Options pour la carcasce :
 - Fonte - porcelaine blanche
 - Acier - Époxy blanc
 - Acier inoxydable - Finition satinée
- Montage en surface - conforme ADA
- Actionné par capteur
- Tension universelle : 100-240 Volts à 50/60 Hz
- Intervalle de détection réglable : 2-8 " (5-20 cm)
- Vitesse du moteur réglable : de 43 à 70 CFM à 64-70 dB.
- Système anti-vandalisme.

REMARQUE : pour un fonctionnement correct du sèche-mains, laisser une séparation minimale de 16" (41 cm) entre le capteur du sèche-mains et tout obstacle : étagères, lavabos ou tout type de surface réfléchissante (voir figure 11).

L'APPAREIL NE DOIT ETRE INSTALLE ET MIS EN SERVICE QUE PAR UN TECHNICIEN AGREE.

INSTALLATION

1. Démontage pour l'installation

- Dévisser les vis de fixation avec la clé de sécurité fournie (P/N : P15-419).
- Retirer la carcasce verticalement, en prenant soin :
 - De ne pas endommager les composants internes.
 - De ne pas endommager la carcasce (voir figure 1).

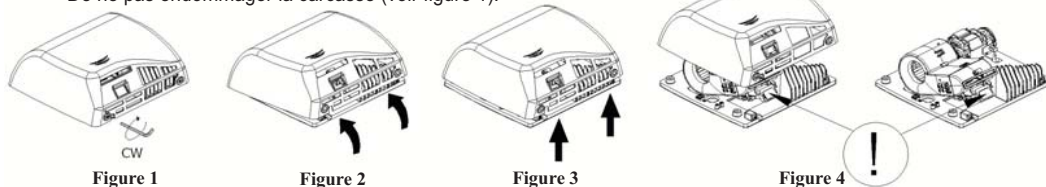

2. Montage

Assurer que la tension d'entrée est déconnectée avant le montage

L'installation électrique de l'appareil s'effectue par canalisation postérieure (voir figure n° 5), comme indiqué ci-dessous:

- Perçer 4 trous de 5/16" de diamètre (Ø 8 mm) en utilisant le modèle fourni. Nettoyer la poussière des trous. Introduire les 4 chevilles fournies dans les trous jusqu'à ce qu'elles soient à ras (voir figure n° 6).
- Connecter les câbles d'alimentation et de prise de terre (3 câbles 14 AWG/105 °C) à travers le trou d'entrée de la base de 55/64" de diamètre (Ø 22 mm) comme indiqué sur la figure n° 8.

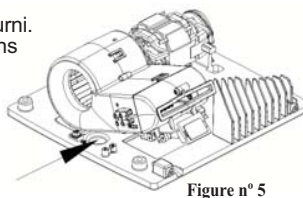

Figure n° 5

Consulter l'annexe pour obtenir plus d'information sur les instructions de montage.

2. Montaje (continuación)

- Asegurar que los 4 silent-blocks de la base están correctamente posicionados. Atornillar la base a la pared usando los 4 tornillos suministrados, de manera que ésta quede fijada firmemente a la pared (ver figura n°7).
- Conectar las dos fases (N y L) a la regleta y el cable de tierra al tornillo de toma de tierra (Clase I), según se indica en la figura n° 8.
- Montar la carcasce del secador en la base asegurando que la lengüeta superior encaja perfectamente en el alojamiento de la base (ver figura n° 9).
- Girar los tornillos inferiores en sentido anti-horario (CCW) con la llave especial suministrada (ver figura n° 10).
- Colocar las manos dentro del área de detección del sensor para garantizar el correcto funcionamiento de la máquina.



Figura n° 6



Figura n°7

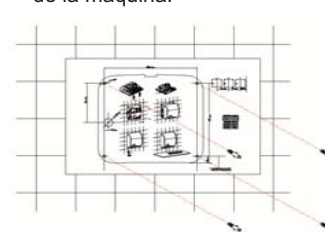

Figura n° 8

En todo este proceso tener cuidado de no dañar con la carcasce el circuito electrónico que se encuentra alojado bajo la voluta.

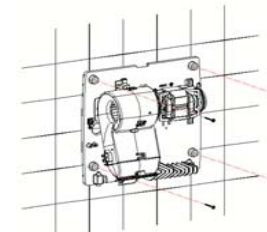
EL APARATO DEBE SER MANIPULADO SOLAMENTE POR UN TÉCNICO AUTORIZADO

El secador de manos debe ser instalado únicamente sobre una superficie cerrada (pared, tabique o similar).

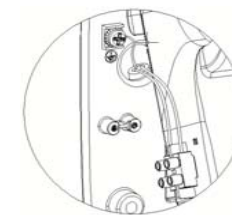

Figura 9



Figura 10

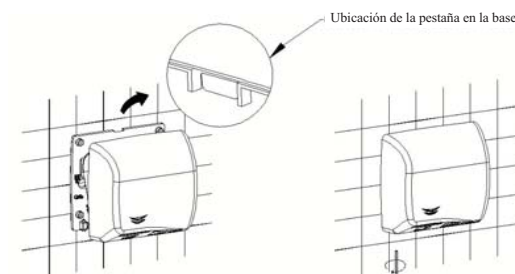

Figura 11

INTRODUCCIÓN

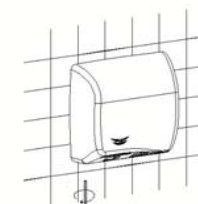
Características técnicas:

- Opciones de la carcasa:
 - Hierro fundido -Porcelana blanca.
 - Acero - Epoxy blanco
 - Acero inoxidable - Acabado satinado
- Montaje en superficie - Compatible con ADA
- Funcionamiento automático mediante sensor
- Tensión universal: 110-240 voltios a 50/60 Hz.
- Sensibilidad ajustable: 2-8 pulgadas (5-20 cm).
- Velocidad del motor ajustable: 43 a 70 CFM a 64-70 dB.
- Sistema antivandálico.

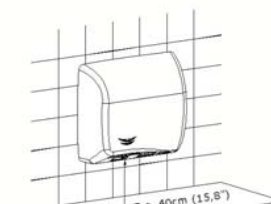
NOTA: Para que la secadora funcione correctamente, debe haber un espacio mínimo de 16 pulgadas (41 cm) entre la misma y cualquier otro elemento, como por ejemplo estantes, lavabos o cualquier otro tipo de superficie reflectante (Véase la Figura 11).

SÓLO UN TÉCNICO CUALIFICADO PUEDE REALIZAR LA INSTALACIÓN Y EL MANTENIMIENTO DE LA MÁQUINA

INSTALACIÓN

1. Desmontaje para la instalación

- Aflojar los tornillos en el sentido de las agujas del reloj con la llave de seguridad suministrada (P/N: P15-419). (Véase la Figura 1).
- Quitar verticalmente la carcasa (Véase la Figura 2-4), evitando:
 - Dañar componentes internos.
 - Dañar la carcasa.

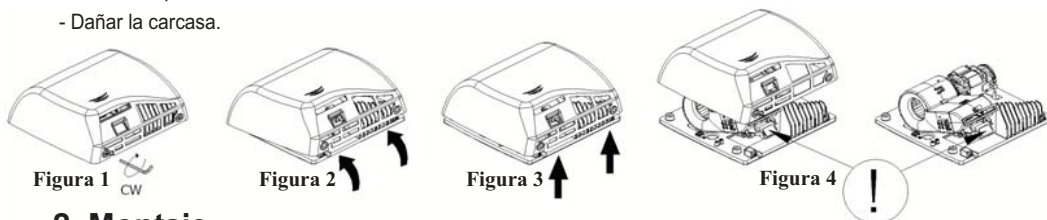

2. Montaje

Asegurar que la corriente eléctrica de entrada al aparato se encuentra desconectada antes de realizar el montaje.

La instalación eléctrica del aparato se realizará por canalización posterior (ver figura nº 5), tal y como se indica a continuación:

- 1.- Realizar 4 taladros de $\varnothing 5/16"$ ($\varnothing 8$ mm) utilizando la plantilla suministrada. Limpiar el polvo de los agujeros. Introducir los 4 tacos suministrados en los agujeros hasta que queden enrasados (ver figura nº 6).
- 2.- Conectar los cables de alimentación y de toma de tierra (3 cables 16 AWG/105 °C) a través del agujero de entrada de la base $\varnothing 55/64"$ ($\varnothing 22$ mm), tal y como se indica en la figura nº 8.

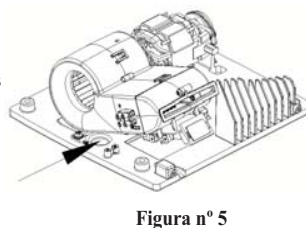

Para más información sobre el montaje ver el anexo

2. Montage (suite)

3. S'assurer que les 4 silent-blocks de la base sont correctement placés. Visser la base dans le mur en utilisant les 4 vis fournies, de manière à ce qu'elle soit solidement fixée (voir figure nº 7).
4. Connecter les deux phases (N et L) à la réglette et le câble de terre à la vis de prise de terre (Classe I), comme indiqué sur la figure nº 8.
5. Monter la carcasse du sèche-mains sur la base en s'assurant que la languette supérieure s'encastre bien dans le logement de la base (voir figure nº 9).
6. Dévisser les vis dans le sens contraire des aiguilles d'une montre (CCW) avec la clé spéciale fournie (voir figure nº 10).
7. Placer les mains dans la zone de détection du capteur pour s'assurer que l'appareil fonctionne correctement.

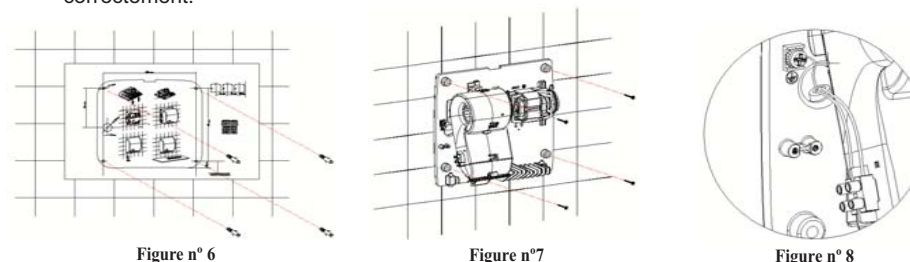

Au cours de ces opérations, prendre garde à ne pas endommager le circuit électronique situé sous la volute avec la carcasse.

L'APPAREIL NE DOIT ÊTRE MANIPULÉ QUE PAR UN TECHNICIEN AGRÉÉ

Le sèche-mains doit être installé uniquement sur une surface fermée (mur, cloison ou similaire).

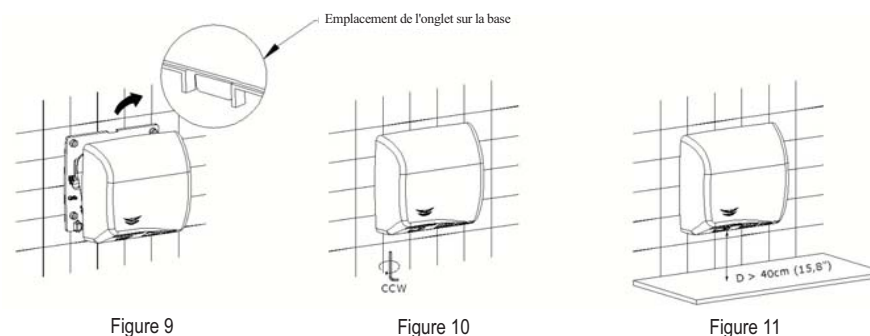

3. Réglage de la vitesse du moteur et de l'intervalle de détection

Déconnectez le séchoir de mains du courant.

Ces réglages devront être effectués par des techniciens agréés.

La vitesse du moteur et l'intervalle de détection du capteur sont réglables. Voir figure 12.

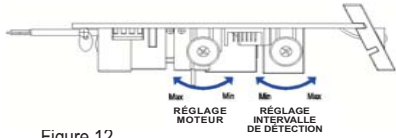

Figure 12

Réglages par défaut

- Vitesse moteur : MIN
- Intervalle de détection : MAX

Ajustement total 300 degrés.

SCHÉMA ÉLECTRIQUE

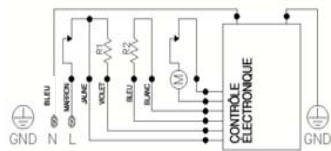

M - Moteur
R - Résistance

LISTE DES PRINCIPALES PIÈCES

Description	Numéro de référence	Code d'article Bradley
Carcasse en fonte - blanc	1	P15-411
Carcasse en acier - blanc	2	P15-412
Acier inoxydable - satiné	3	P15-413
Moteur	4	P15-414
Résistance	5	P15-415
Ensemble capteur	6	P15-416
Balais de moteur	7	P15-417
Turbine	8	P15-418
Clé	9	P15-419
Silent block	10	P15-444
Fenêtre du sensor	11	P15-445
Molle du moteur	12	P15-446

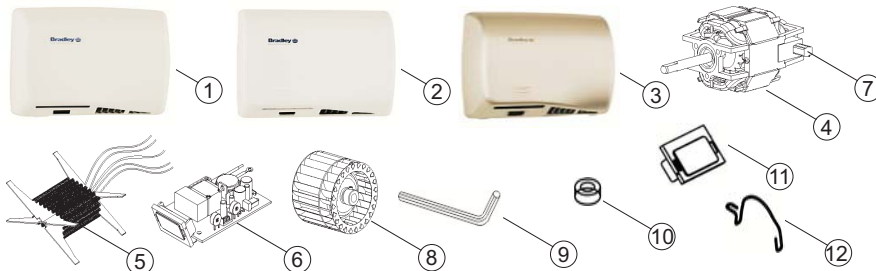

GEBRAUCHSANWEISUNG

Mit Sensor ausgestattete Modelle

Diese Modelle werden durch einen Erkennungsbereich für die Hände in Gang gesetzt. Wenn Sie die Hände in einem Abstand von 2-8 Zoll (5-20 cm) unter den Luftausgang halten, wird der Trockner in Betrieb gesetzt. Sobald er sich eingeschaltet hat, sofort die Hände in den Luftstrom halten und solange aneinanderreiben bis sie trocken sind. Dieser Apparat schaltet sich 2-3 Sekunden nach Gebrauch aus. Nach 60 Sekunden Dauerbetrieb schaltet sich das Gerät vollständig ab.

VORBEUGENDE WARTUNG UND REINIGUNG

1. Vorbeugende Wartung

Eine sachgemäße Reinigung des Gerätes verlängert seine Lebensdauer beträchtlich.

Wenn es in Betrieb ist, sammelt sich im Innern des Gerätes Staub an, der alle sechs Monate durch Reinigung entfernt werden sollte.

2. Reinigungsvorgang

1. Die Stromzufuhr zum Gerät abschalten.
2. Unter Benutzung des Sicherheitsschlüssels das Gehäuse abnehmen (siehe Demontage zum Zweck des Geräteanschlusses).
3. Mithilfe einer mit weichen Borsten versehenen Bürste den angehäuften Staub aus dem Gebläse entfernen, während man es von Hand dreht. Mit der gleichen Bürste alle anderen Teile von Staub befreien. Vorsichtig den sich auf der elektronischen Leiterplatte und den Erkennungssensoren für die Hände befindlichen Staub mithilfe einer weichen Bürste entfernen.
4. Mit der Bürste das Lufteinlassgitter reinigen und darauf achten, dass das LED-Fenster absolut sauber ist.
5. Den Zustand der Motorbürsten überprüfen. Diese sollten ausgewechselt werden, sobald sie dünner als 13/64 Zoll (5 mm) sind.
6. Das Gerät wieder einschalten und eine Weile laufen lassen, um etwaigen Reststaub auszublasen.
7. Das Gerät ausschalten und entsprechend der Montageanleitung das Gehäuse wieder montieren.

Achtung: Die Bauteile nicht beschädigen oder überbelasten.

Reinigung des Gehäuses: Nur ein befeuchtetes Tuch benutzen. Keine Reinigungsmittel, Säuren, Laugen, Scheuermittel, Salzsäure, usw., verwenden.

GARANTIE

Die Informationen zur Garantieleistung bitte nachsehen in:

www.bradleycorp.com/customerservice/warranty-dryers.jsp

MONTAGE

Trennen Sie Kraft, adjustments durchzuführen

Diese Einstellung en sind von einem qualifizierten Elektrofachmann durchzuführen.

Motorgeschwindigkeit und Erkennungsbereich sind einstellbar. Siehe Abbildung 12.



Bild Nr. 12

Grundeinstellungen:

- Motordrehzahl: MIN
- Erkennungsbereich: MAX

Totalanpassungen 300 Grade

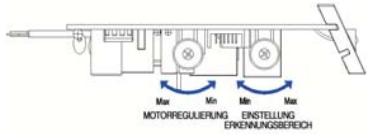
SCHALTBILD

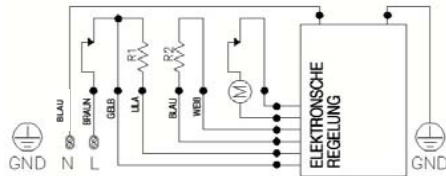

M = Motor
R = Heizwiderstand

STÜCKLISTE DER HAUPTKOMPONENTEN

Beschreibung	Referenznummer	Bradley-Ersatzteilnummer
Gusseisengehäuse - Weiss	1	P15-411
Stahlgehäuse - Weiss	2	P15-412
Rostfreier Stahl - Mattglänzend	3	P15-413
Motor	4	P15-414
Heizwiderstand	5	P15-415
Sensorbauteile	6	P15-416
Motorbürsten	7	P15-417
Turbine	8	P15-418
Schraubenschlüssel	9	P15-419
Silent Block	10	P15-444
Sensor Fenster	11	P15-445
Feder	12	P15-446

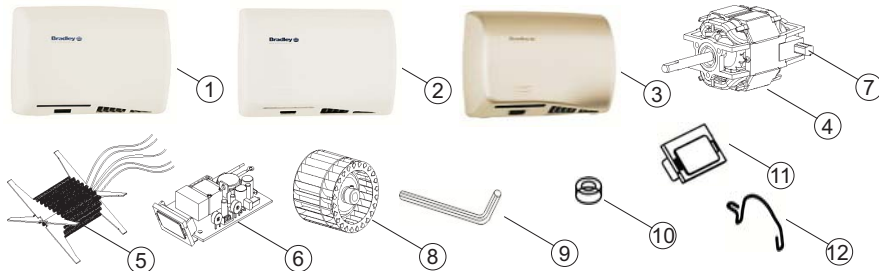

MODE D'EMPLOI

Modèles à capteur :

Ces modèles fonctionnent par détection de la présence des mains. Placer les mains à 2-8" (5-20 cm) de la sortie d'air et l'appareil se mettra en marche. Une fois en fonctionnement, placer immédiatement les mains devant le flux d'air et les frotter l'une contre l'autre jusqu'à ce qu'elles soient sèches. L'appareil s'arrête au bout de 2 à 3 secondes d'utilisation. Il s'éteint totalement après 60 secondes d'utilisation continue. REMARQUE : Le système anti-vandalisme arrêtera automatiquement l'appareil si le capteur est totalement bloqué.

MAINTENANCE PREVENTIVE ET NETTOYAGE

1. Maintenance préventive

Un nettoyage adéquat de l'appareil prolongera sa durée de vie utile.

Il est recommandé d'extraire la poussière accumulée à l'intérieur de l'appareil au minimum une fois tous les six mois.

2. Mode de nettoyage

1. Débrancher l'alimentation électrique du sèche-mains.
2. Retirer la carcasse à l'aide de la clé de sécurité (voir la partie Démontage pour l'installation).
3. Avec une brosse douce, enlever la poussière accumulée dans la turbine, en la faisant tourner manuellement. Avec la même brosse, nettoyer la poussière accumulée dans le reste des composants. Avec une brosse fine, enlever soigneusement la poussière de la carte électronique et des capteurs de détection des mains.
4. Nettoyer la grille d'entrée d'air avec une brosse. Vérifier que l'écran des DEL est totalement propre.
5. Contrôler l'état des balais du moteur. Ils doivent être remplacés lorsqu'ils mesurent moins de 13/64" (5 mm).
6. Rebrancher l'appareil et le laisser fonctionner de façon continue, pour évacuer toute la poussière.
7. Éteindre l'appareil et mettre en place la carcasse, en suivant les instructions de montage.

Attention : Prendre garde à ne pas endommager ni forcer les pièces de l'appareil.

Nettoyage de la carcasse : utiliser seulement un chiffon humide. Ne pas utiliser de produits de nettoyage, ni aucun type d'acide, de lessive, de substances abrasives, d'acide chlorhydrique, etc.

GARANTIE

Pour les informations concernant la garantie, consulter :

www.bradleycorp.com/customerservice/warranty-dryers.jsp

EINFÜHRUNG

Technische Daten:

- Gehäusemodelle:
 - Gusseisen - Weissporzellan
 - Stahl - Weisse Epoxylackierung
 - Rostfreier Stahl - Mattglänzend
- Anbringung an Oberflächen - entsprechend der ADA-Norm
- Sensorgesteuert
- Universelle Eingangsspannung: 100-240 Volt bei 50/60 Hz
- Einstellbarer Erkennungsbereich: 2-8 Zoll (5-20 cm)
- Einstellbare Motordrehzahl: 43 bis 70 CFM bei 64-70dB
- Vandalensicheres Betriebssystem

ANMERKUNG: Damit der Trockner ordnungsgemäss funktionieren kann, sollte ein Minimalabstand von 16 Zoll (41 cm) zwischen den Sensoren des Händetrockners und etwaigen Hindernissen wie Regalen, Handwaschbecken oder jeglicher Art von reflektierenden Oberflächen eingehalten werden (Siehe Abbildung 11).

DAS GERÄT SOLLTE NUR VON QUALIFIZIERTEM TECHNISCHEN FACHPERSONAL ANGESCHLOSSEN UND GEWARTET WERDEN

MONTAGE

1. Demontage des Gehäuses zum Zweck des Geräteanschlusses

- Die Befestigungsschrauben mit dem mitgelieferten Sicherheitsschraubenschlüssel (P/N: P15-419) im Uhrzeigersinn drehen und lockern (siehe Abbildung 1).
- Das Gehäuse nach oben anheben (siehe Abbildung 2-4) und entfernen. Dabei darauf achten, folgendes zu vermeiden:
 - Die Beschädigung von Teilen im Inneren.
 - Die Beschädigung des Gehäuses.



2. Montage

Seien Sie sichere Energieversorgung wird vor Besteigen getrennt.

Der elektrische Anschluss des Gerätes erfolgt, wie nachfolgend beschrieben, durch eine in der Grundplatte vorgesehene Kabeldurchführung (siehe Bild Nr. 5):

1. Mithilfe der beiliegenden Schablone 4 Löcher von jeweils $\text{Ø } 5/16''$ ($\text{Ø } 8 \text{ mm}$) bohren. Den Bohrstaub ausblasen und die 4 mitgelieferten Dübel bündig einsetzen (siehe Bild Nr. 6).
2. Anschluss- und Erdkabel (3 Kabel 14 AWG/105°C) durch die vorgesehene Kabeldurchführung in der Grundplatte ($\text{Ø } 55/64''$ - $\text{Ø } 22 \text{ mm}$ -) anschließen, wie in Bild Nr. 8 dargestellt.



Abbildung 5

Sieh Nebengebäude für mehr Information über steigende Anweisungen

2. Montage (Fortsetzung)

Während der Montagearbeiten sind die nach VDE 0100 festgelegten Schutzbereiche einzuhalten.

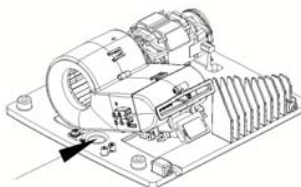
3. Darauf achten, dass die 4 Puffer der Grundplatte richtig positioniert sind. Mittels der 4 beiliegenden Schrauben die Grundplatte an die Wand schrauben, so dass diese fest anliegt (siehe Bild Nr. 7).
4. Die beiden Phasen (N und L) an der Klemme und das Erdkabel an der dafür vorgesehenen Erdungsschraube (Klasse I) anschließen, wie in Bild Nr. 8 dargestellt.
5. Das Gehäuse auf die Grundplatte montieren und darauf achten, dass die obere Rastnase richtig in die Aussparung der Grundplatte einrastet (siehe Bild Nr. 9).
6. Die beiden unteren Schrauben mit dem Spezialschlüssel gegen den Uhrzeigersinn (CCW) herausschrauben (siehe Bild Nr. 10).
7. Die Hände in den Erkennungsbereich des Sensors bringen, um die einwandfreie Funktion des Händetrockners zu überprüfen.

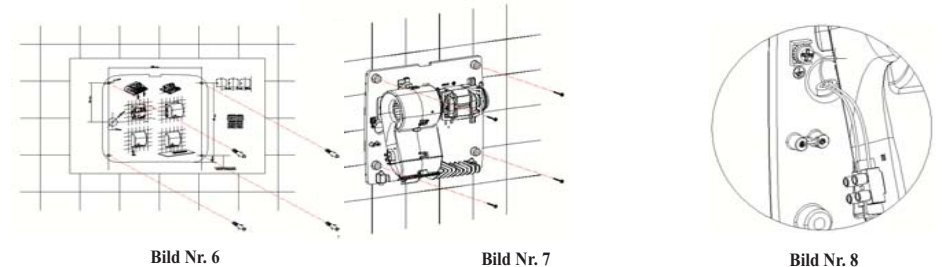

DER HÄNDETROCKNER DARF NUR VON EINEM AUTORISIERTEN ELEKTROFACHMANN GEÖFFNET WERDEN!

Der Händetrockner darf ausschließlich auf einer geschlossenen Oberfläche (Wand, Trennwand oder ähnlich) montiert werden..

